

**ONE
FOR ALL**

URC 7125

ESPAÑOL 2 | PORTUGUÊS 10 | ITALIANO 18 |
 NEDERLANDS 26 | DANSK 34 | NORSK 42 | SVERIGE 50 |
 SUOMI 58 | ΕΛΛΗΝΙΚΑ 66 | РУССКИЙ 72 | TÜRKÇE 78 |
 POLSKI 84 | ČESKY 90 | MAGYAR 96 | БЪЛГАРСКИ 102 |
 ROMÂNĂ 108 | SLOVENSKY 114 | HRVATSKI 120 |
CODELIST 126

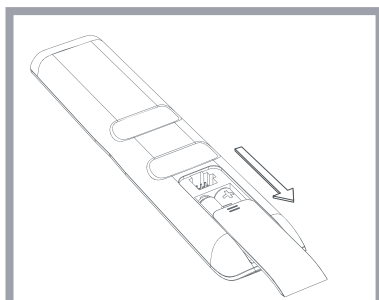

Open the battery door.

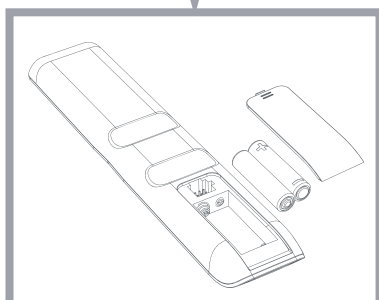

Insert 2 AAA batteries.

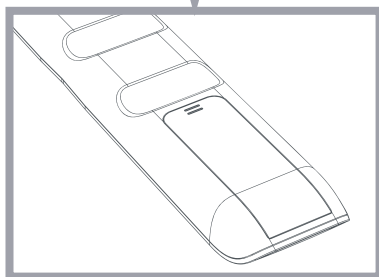

ESPAÑOL

TABLA DE BOTONES

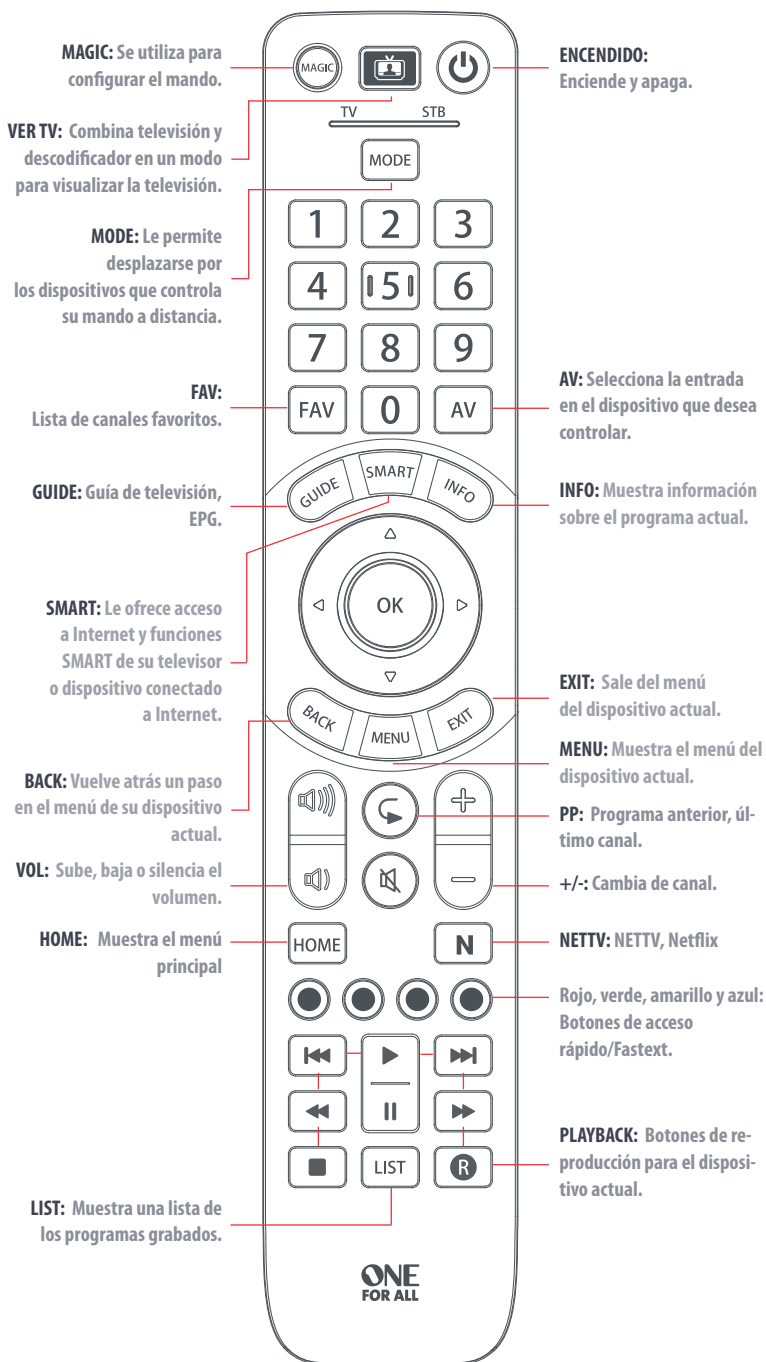

CONFIGURACIÓN DEL MANDO

A – SIMPLESET

SimpleSet es una manera rápida y sencilla de configurar el mando a distancia para que controle las marcas más comunes de cada tipo de dispositivo con solo pulsar un par de botones y, por lo general, en menos de un minuto por dispositivo. El primer paso es seleccionar qué dispositivo quiere configurar. La siguiente es una lista de modos de dispositivo en el mando a distancia y los tipos de dispositivo que se pueden configurar en ese modo:

TV STB

Modo de dispositivo

Tipo de dispositivo

TV

TV, HDTV, LED, LCD, Plasma, Proyector

STB

Descodificador, receptor satélite, televisión por cable, TDT, DVB-T, IPTV, Media, Streamer

Para cada tipo de dispositivo hay una lista de las marcas más extendidas, cada una con un número asignado. El 6, por ejemplo, es para un televisor Samsung. Localice su dispositivo y marca en la siguiente lista:

Televisor

1	Bush	6	Samsung
2	Grundig	7	Sharp
3	LG	8	Sony
4	Panasonic	9	TCL / Thomson
5	Philips	0	Toshiba



Descodificador: televisión por satélite / por cable / terrestre

1	BSkyB / Sky Ireland / Orange	6	Humax / Tricolor TV
2	Canal+ / CanalSat / Telefonica / Movistar / KPN	7	Vodafone / Kabel Deutschland
3	TechniSat	8	Sky Italia / SFR / Neuf TV
4	DStv / Multichoice / Foxtel / Sky New Zealand	9	Sky Deutschland / Österreich
5	freebox / Vu+ / Deutsche Telekom / T-Home	0	UPC / Cablecom / Ziggo / Virgin Media / Telenet

CONFIGURACIÓN DEL MANDO

A – SIMPLESET

Cómo configurar su dispositivo

1. Encienda el dispositivo (no en modo de espera) y apunte el mando One For All hacia el mismo.
 2.  Mantenga pulsado el botón MAGIC hasta que el LED situado bajo el dispositivo parpadee dos veces. El LED que se encuentra bajo el dispositivo actual se mantendrá encendido.
 3.  Pulse el botón MODE varias veces hasta que el indicador LED del dispositivo que desea configurar se encienda.
 4.

4	5	6
7	8	9

 Mantenga pulsado el dígito correspondiente a su marca y dispositivo de acuerdo con la lista anterior (p. ej., 6 para un televisor Samsung).
 5. El mando a distancia enviará una señal de encendido cada 3 segundos hasta que el dispositivo se apague.
 6. Deje de pulsar el dígito cuando se apague el dispositivo.
 7. El LED parpadeará dos veces y se apagará. El mando a distancia controlará ahora su dispositivo.
- Si observa que uno o más botones no funcionan como es debido, repita el proceso desde el paso 1; el mando empezará a buscar por el siguiente código de la memoria.

CONFIGURACIÓN DEL MANDO

B – CONFIGURACIÓN POR CÓDIGO

Si no encuentra la marca de su dispositivo en la sección A, puede configurar su dispositivo probando códigos individuales. Para ello:

1. Encienda su dispositivo (no lo deje en modo de espera).

2.  Busque la marca de su dispositivo en la lista de códigos (páginas 126-137). Los códigos se muestran por tipo de dispositivo y marca.

3.  Mantenga pulsado el botón MAGIC hasta que el LED situado bajo el dispositivo parpadee dos veces. El LED que se encuentra bajo el dispositivo actual se mantendrá encendido.

4.  Pulse el botón MODE varias veces hasta que el indicador LED del dispositivo que desea configurar se encienda.

5.  Introduzca el primer código de 4 dígitos de su marca (por ej. 4542 para un televisor Aiwa).

6. El LED parpadeará dos veces y se apagará.

7.  Oriente el mando hacia su dispositivo y pulse el botón de encendido (POWER).

8. Si el dispositivo se apaga, ya puede usar el mando. De lo contrario, repita los pasos 3-7 con el siguiente código de la lista.

- Algunos códigos son muy parecidos. Si observa que uno o más botones no funcionan como es debido, repita el proceso desde el paso 3 con el siguiente código de la lista.

PROGRAMACIÓN

Su mando a distancia One For All se puede programar con cualquier función de otros mandos. Esto puede ser útil si le faltan una o más funciones de su mando a distancia original y le gustaría tenerlos en su ONE FOR ALL. Puede programarlo en cualquier tecla excepto en MAGIC o MODE. También puede programar un dispositivo completo aunque no encuentre un código. Para ello, en primer lugar debe comprobar que tiene a mano todos los mandos a distancia originales, y que todos tienen pilas con carga. Para programar las funciones, el mando original debe estar a unos 3 cm del mando One For All, apuntado hacia el mismo como se muestra a continuación:

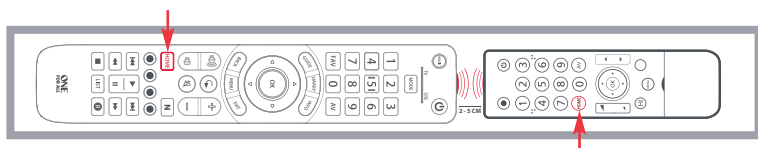



- 

Mantenga pulsado el botón MAGIC hasta que el LED situado bajo el dispositivo parpadee dos veces. El LED que se encuentra bajo el dispositivo actual se mantendrá encendido.
- 

Pulse el botón MODE varias veces hasta que el indicador LED del dispositivo que desea configurar se encienda.
- 

Pulse 975: El LED parpadeará dos veces.
- 

Pulse y suelte el botón en el que quiere programar la función (p. ej., la tecla HOME); el LED rojo parpadeará continuamente.
- 

Pulse y suelte el botón correspondiente en el mando a distancia original.
- El LED parpadeará dos veces para indicar que la función se ha programado correctamente.
- Repita los pasos 4 y 5 con cada botón que quiera programar en el mando (recuerde que puede programar funciones de distintos mandos, pero solo una función por botón)
- 

Cuando haya programado todas las funciones que necesita, mantenga pulsado el botón MAGIC hasta que el LED parpadee dos veces y se apague.

CONSEJOS

- Si el indicador LED emite un parpadeo largo en el paso 6, el mando no ha programado la función correctamente; empiece de nuevo desde el paso 4.
- Si observa que uno o más botones no funcionan correctamente después de la configuración, puede acceder de nuevo al modo de aprendizaje en cualquier momento y repetir el proceso desde el paso 1.

PARA ELIMINAR UNA FUNCIÓN PROGRAMADA, REALICE LOS SIGUIENTES PASOS:

1. Mantenga pulsado el botón MAGIC hasta que el LED situado bajo el dispositivo parpadee dos veces. El LED que se encuentra bajo el dispositivo actual se mantendrá encendido.
2. Utilice el botón MODE para asegurarse de que se encienda el LED del dispositivo cuyas funciones desea eliminar.
3. Pulse 976: El LED parpadeará dos veces.
4. Pulse el botón para eliminar dos veces: El LED parpadeará dos veces.

Repita los pasos indicados arriba para cada botón que quiera eliminar.

ACTIVIDADES

La función Ver televisión combina televisión y codificador en un único modo. En este modo, los botones de volumen y AV controlan la televisión, y el resto de botones controlan el descodificador.

Dado que el botón AV sirve para seleccionar la entrada de su televisor, y que la mayoría de televisores usan un menú para seleccionar en una lista las entradas, cuando pulsa el botón AV en el modo Ver televisión, los botones del menú Arriba, Abajo, Izquierda, Derecha y OK controlarán el televisor de manera temporal. Si pulsa el botón OK, o si no pulsa ningún botón durante 10 segundos, estos botones volverán a controlar el descodificador.

Si mantiene pulsado el botón de encendido durante dos segundos en el modo Ver televisión, el mando enviará la función de encendido al televisor y el descodificador.

LA FUNCIÓN NETTV

N

El mando Evolve cuenta con un botón "NETTV" que permite visualizar la televisión digital, transmitida a través de Internet. Si su mando a distancia original ya tenía un botón para esto (como muchos televisores nuevos, que tienen un botón para Netflix), este botón funcionará exactamente igual que su mando original. Sin embargo, si no tiene un botón como este, aún tendrá la posibilidad de ver un servicio

de transmisión por Internet, o bien usar este botón como acceso directo programando en él una macro. La mayoría de dispositivos de audio y vídeo que están conectados a Internet, como las Smart TV o descodificadores, tienen una o más aplicaciones que pueden ejecutar para visualizar la televisión a través de Internet. Ejemplos de esto serían Netflix, YouTube, Amazon Prime, BBC iPlayer o similares.

Para programar la macro, primero debe conocer el dispositivo que usará para acceder al servicio, y después la secuencia de botones que debe pulsar para activar el servicio que prefiere. Por ejemplo, algunos televisores Panasonic inician Netflix pulsando el botón de aplicación, luego el botón de menú abajo dos veces, y finalmente el botón OK. En cambio, en una Apple TV, la secuencia es Menú, Menú abajo y OK.

Cuando conozca la secuencia para su dispositivo, siga estos pasos:

1. Siéntese frente al dispositivo, y enciéndalo (no lo deje en modo de espera).
2. Pulse el botón NETTV hasta que el LED parpadee dos veces y se quede encendido.
3. Utilice el botón MODE para seleccionar el dispositivo que quiere usar para la macro NETTV (p. ej. TV).
4. Realice ahora la secuencia de botones exactamente como lo haría normalmente. El mando accionará su dispositivo y la macro se grabará en tiempo real; si el dispositivo tarda unos segundos en reaccionar, no debe preocuparse.
5. Una vez que haya terminado la secuencia, y el servicio de transmisión se haya iniciado en su dispositivo, deje pulsado el botón NETTV hasta que el LED parpadee dos veces y se apague. La macro se almacenará ahora.

Sugerencias





- Asegúrese de que Evolve funciona con el dispositivo en cuestión antes de programarlo.
- Si la macro no funciona como esperaba, puede repetir la misma secuencia para reprogramarlo.
- Cuando lo programe, espere a que su dispositivo responda; el mando recordará el intervalo de sincronización.
- La macro NETTV está relacionada con un dispositivo, no olvide asegurarse de que está viendo el dispositivo correcto

MACROS

PROGRAMACIÓN DE UNA MACRO



Puede programar cualquier botón de su mando One For All (excepto MAGIC o MODE) para que envíe múltiples comandos con una sola pulsación: esta función se denomina "macro". Esto puede resultar útil a la hora de controlar varios dispositivos para ponerlos en un estado predeterminado, por ejemplo, puede poner su televisor en HDMI y pulsar el botón de encendido del descodificador para empezar a ver la televisión.

Para programar una macro, realice los siguientes pasos:

-  Mantenga pulsado el botón MAGIC hasta que el LED situado bajo el dispositivo parpadee dos veces. El LED que se encuentra bajo el dispositivo actual se mantendrá encendido.
 -  Pulse 995: El LED parpadeará dos veces.
 - A continuación, seleccione el botón en el que desea programar la macro.
 -  Ahora utilice el botón MODE para seleccionar el dispositivo del que desea que venga la primera función de la macro, por ejemplo, TV.
 -  A continuación, pulse el botón que desea incluir en la macro, por ejemplo, el botón AV.
 - Repita los pasos 4 (si es necesario) y 5 para añadir más botones a la macro. Puede incluir hasta 15 pulsaciones de botón.
 -  Para guardar una macro, mantenga pulsado el botón MAGIC hasta que el LED parpadee dos veces.
- Si el indicador LED emite un parpadeo largo cuando pulsa un botón en los pasos 4 o 5, ha introducido demasiados botones, vuelva a intentarlo.

ELIMINACIÓN DE UNA MACRO

Si desea eliminar una macro de un botón, realice los siguientes pasos:

-  Mantenga pulsado el botón MAGIC hasta que el LED situado bajo el dispositivo parpadee dos veces. El LED que se encuentra bajo el dispositivo actual se mantendrá encendido.
-  Pulse 995: El LED parpadeará dos veces.
- Pulse el botón en el que está programada la macro.
-  Ahora, mantenga pulsado el botón MAGIC hasta que el LED parpadee dos veces; la macro se ha eliminado.

BLOQUEO DE VOLUMEN

Si siempre utiliza un único dispositivo para controlar el volumen, por ejemplo, de su televisor, puede configurar el mando One For All para siempre controlar ese dispositivo, independientemente del dispositivo que esté controlando su mando en ese momento.

Para ello:

- 1.** Mantenga pulsado el botón MAGIC hasta que el LED situado bajo el dispositivo parpadee dos veces. El LED que se encuentra bajo el dispositivo actual se mantendrá encendido.
- 2.** Pulse 993: El LED parpadeará dos veces.
- 3.** Utilice el botón MODE para seleccionar el dispositivo desde el que quiere controlar el volumen permanentemente.
- 4.** Pulse MAGIC una vez; cuando LED parpadee dos veces el control del volumen ya estará bloqueado en el dispositivo.

Para desbloquear el volumen y devolver el control del volumen a sus respectivos dispositivos, siga los siguientes pasos:

- 1.** Mantenga pulsado el botón MAGIC hasta que el LED que se encuentra bajo el botón TV parpadee dos veces. El LED que se encuentra bajo el botón del modo activo se mantendrá encendido.
- 2.** Pulse 993: El LED parpadeará dos veces.
- 3.** Pulse SUBIR VOLUMEN: El LED parpadeará dos veces y el volumen ya está desbloqueado.

PORTUGUÊS

TABELA DE BOTÕES

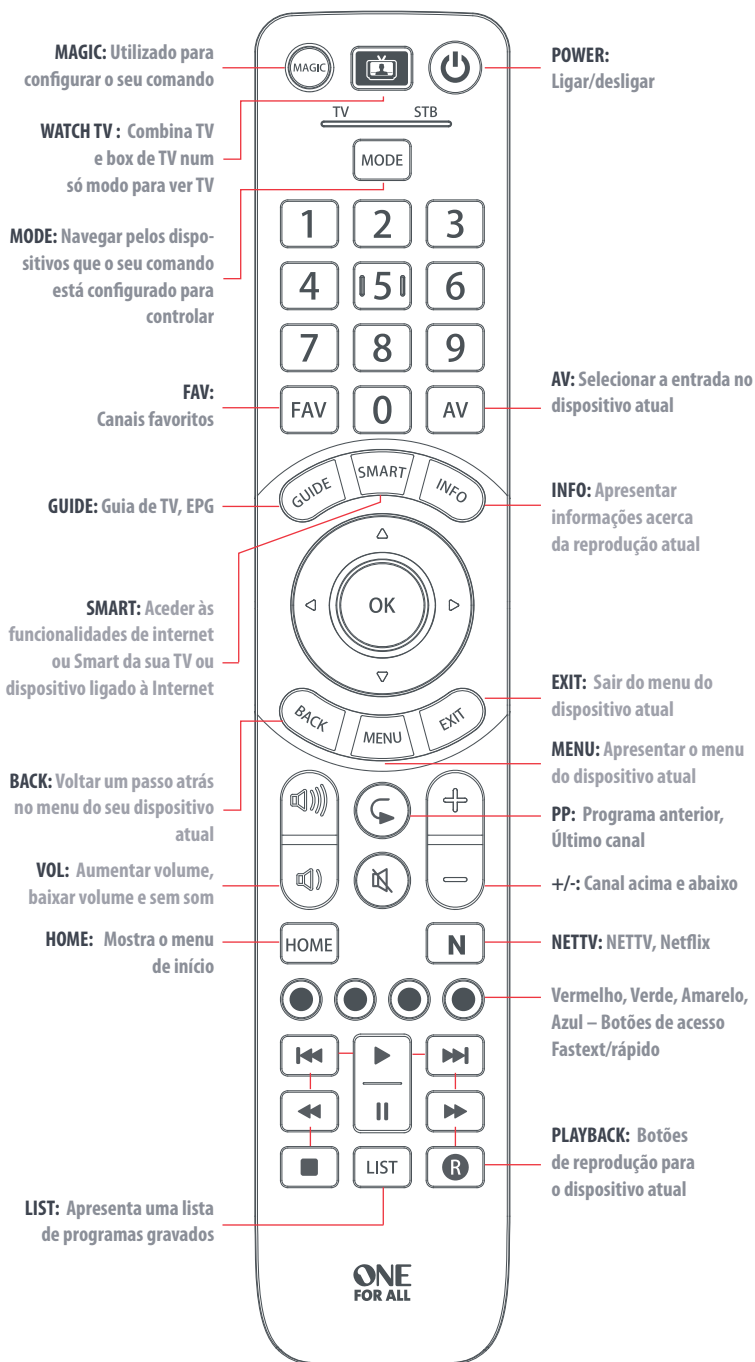

COMO CONFIGURAR O SEU COMANDO

A – SIMPLESET

SimpleSet é uma forma rápida e fácil de configurar o comando para controlar as mais populares marcas de cada tipo de dispositivo, premindo apenas alguns botões, normalmente, em menos de um minuto por dispositivo. O primeiro passo é selecionar que dispositivo vai configurar. A seguir tem uma lista de Modos de dispositivo no comando e os tipos de dispositivo que podem ser configurados nesse modo:

TV STB

Modo de dispositivo

Tipo de dispositivo

TV

TV, HDTV, LED, LCD, Plasma, Projetor

STB

Box de TV, Recetor de satélite, Conversor de cabo, Freeview, DVB-T, IPTV, Media, Streamer

Para cada tipo de dispositivo, existe uma lista das maiores marcas, cada uma com um número atribuído, por exemplo, 6 para uma TV Samsung. Encontre o seu dispositivo e assinale-o na lista que se segue:

TV

- | | |
|-------------|-----------------|
| 1 Bush | 6 Samsung |
| 2 Grundig | 7 Sharp |
| 3 LG | 8 Sony |
| 4 Panasonic | 9 TCL / Thomson |
| 5 Philips | 0 Toshiba |



STB: Satélite, Cabo, DVB-T

- | | |
|---|---|
| 1 BSKyB / Sky Ireland / Orange | 6 Humax / Tricolor TV |
| 2 Canal+ / CanalSat / Telefonica / Movistar / KPN | 7 Vodafone / Kabel Deutschland |
| 3 TechniSat | 8 Sky Italia / SFR / Neuf TV |
| 4 DStv / Multichoice / Foxtel / Sky New Zealand | 9 Sky Deutschland / Österreich |
| 5 freebox / Vu+ / Deutsche Telekom / T-Home | 0 UPC / Cablecom / Ziggo / Virgin Media / Telenet |

COMO CONFIGURAR O SEU COMANDO

A – SIMPLESET

Para configurar o seu dispositivo

1. Ligue o seu dispositivo (não o coloque em standby) e aponte o comando OFA para o dispositivo.
 2.  Mantenha o botão MAGIC premido até que o LED sob o dispositivo pisque duas vezes. O LED sob o dispositivo atual permanecerá aceso.
 3.  Prima o botão MODE repetidamente até que o LED do dispositivo que deseja configurar se acenda.
 4.  Mantenha premido o número da sua marca e dispositivo conforme indicado acima (por ex., 6 para Samsung TV).
 5. O comando enviará um sinal a cada 3 segundos até o dispositivo se desligar.
 6. Assim que o dispositivo se desligar, solte o número.
 7. O LED piscará duas vezes e depois apaga-se. A partir de agora, o comando deverá controlar o seu dispositivo.
- Se notar que um ou mais botões não funcionam da forma esperada, volte ao passo – o comando será iniciado com o código seguinte em memória.

COMO CONFIGURAR O SEU COMANDO

B – CONFIGURAÇÃO POR CÓDIGO

Se a marca do seu dispositivo não constar da secção A, também pode configurar o seu dispositivo, experimentando códigos individualmente. Para tal:





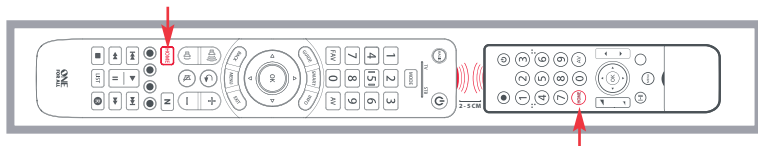

1. Ligue o seu dispositivo (não o coloque em standby).
 2.  Localize a marca do seu dispositivo na lista de códigos (páginas 126-137). Os códigos são apresentados por tipo de dispositivo e marca.
 3.  Mantenha o botão MAGIC premido até que o LED sob o dispositivo pisque duas vezes. O LED sob o dispositivo atual permanecerá aceso.
 4.  Prima o botão MODE repetidamente até que o LED do dispositivo que deseja configurar se acenda.
 5.  Insira o primeiro código de 4 dígitos da sua marca (por ex., 4542 para uma TV Aiwa)
 6. O LED piscará duas vezes e depois apaga-se.
 7.  Aponte o comando para o dispositivo e prima o botão POWER.
 8. Se o dispositivo se desligar, o seu comando está pronto a ser utilizado. Se isso não acontecer, repita os passos 3-7 com o código seguinte na lista.
- Alguns códigos são muito parecidos. Se notar que um ou mais botões não funcionam da forma esperada, tente novamente a partir do passo 3, com o código seguinte da lista.

PROGRAMAR

Pode programar qualquer função de qualquer outro comando funcional no seu comando One For All. Isso pode ser útil se faltar uma ou mais funções do seu comando original e se pretender adicioná-las ao comando inteligente. Pode programar qualquer botão, exceto MAGIC ou MODE. Pode ainda programar todo um dispositivo caso não encontre um código.

Para o fazer, certifique-se de que tem todos os seus comandos originais à mão e que estes têm pilhas com carga. Para programar as funções, o comando original deve encontrar-se a aproximadamente 3 cm do comando OFA, virado para baixo, conforme apresentado abaixo:



-  Mantenha o botão MAGIC premido até que o LED sob o dispositivo pisque duas vezes. O LED sob o dispositivo atual permanecerá aceso.
-  Prima o botão MODE repetidamente até que o LED do dispositivo que deseja programar fique ligado.
-  Prima 975 – o LED piscará duas vezes.
-  Prima e solte o botão cuja função deseja programar (por exemplo, o botão HOME) – O LED vermelho pisca continuamente.
-  Prima e solte o botão no comando original.
- O LED pisca duas vezes para indicar que o botão foi programado corretamente.
- Repita os passos 4 e 5 para cada botão que pretende programar. Lembre-se que pode programar a partir de vários comandos mas que só pode programar uma função por botão.
-  Quando tiver programado todas as funções de que precisa, mantenha premido o botão MAGIC até que o LED pisque duas vezes e se desligue.

DICAS

- Se os LED piscarem prolongadamente no passo 6, a função não foi programada corretamente. Volte a tentar a partir do passo 4.
- Se perceber que um ou mais botões não funcionam corretamente após a configuração, pode voltar a entrar no modo de programação a qualquer altura repetindo o processo a partir do passo 1.

PARA ELIMINAR UMA FUNÇÃO PROGRAMADA, O PROCEDIMENTO É O SEGUINTE:

- Mantenha o botão MAGIC premido até que o LED sob o dispositivo pisque duas vezes. O LED sob o dispositivo atual permanecerá aceso.
- Utilizando o botão MODE, certifique-se de que o LED do dispositivo cujas funções deseja eliminar está ligado.
- Prima 976 – o LED piscará duas vezes.
- Prima o botão para eliminar duas vezes – o LED piscará duas vezes.

Repita o procedimento acima para cada botão que deseje eliminar.

ATIVIDADES

A funcionalidade de Ver TV combina TV e box de TV num único modo. Neste modo, os botões de Volume e AV controlam a TV, e os botões restantes controlam a box de STB.

Uma vez que o botão AV se destina a selecionar a entrada na sua TV e grande parte das TV utilizam um menu para selecionar a partir de uma lista de entradas, quando o botão AV é premido no modo Ver TV, os botões Menu para cima, Menu para baixo, Esquerda, Direita e OK controlam temporariamente a TV. Se o botão OK for premido, ou se nenhum botão for premido durante dez segundos, estes botões voltarão a controlar a box de TV.

Se mantiver premido o botão Power durante 2 segundos no modo Ver TV, o comando irá enviar a função de Power a TV e box de TV.

A FUNCIONALIDADE NETTV

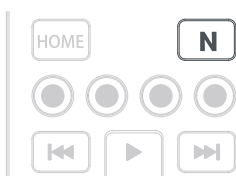
O Evolve possui um botão "NETTV" para ver TV digital, transmitida em stream pela Internet. Se o seu comando original já possuía um botão deste tipo (por exemplo, muitos televisores mais recentes possuem um botão Netflix), este botão poderá ser utilizado exatamente da mesma maneira que o botão do comando original. No entanto, se não tinha um botão deste tipo mas conseguia visualizar um serviço de streaming, pode utilizar este botão como atalho programando um macro no mesmo. A maioria dos dispositivos AV ligados à Internet, como TVs inteligentes ou boxes de TV com streaming, possuem uma ou mais aplicações que podem ser executadas para permitir ver TV através da Internet. Exemplos: Netflix, YouTube, Amazon Prime, BBC iPlayer ou semelhantes.

Para programar o macro, em primeiro lugar precisa de saber qual o dispositivo que utiliza para aceder ao serviço e, em seguida, a sequência de botões que devem ser premidos para aceder sempre ao seu serviço preferido. Por exemplo, em algumas TVs Panasonic o Netflix é iniciado premindo o botão Apps, em seguida Menu para baixo duas vezes e, finalmente, o botão OK. Numa TV Apple, a sequência é Menu, Menu para baixo e OK.

Quando tiver determinado a sequência do seu dispositivo, siga os passos seguintes:

1. Sente-se em frente do dispositivo com ele ligado (não em standby)
2. Mantenha premido o botão NETTV até o LED piscar duas vezes e permanecer aceso
3. Utilize o botão MODE para selecionar o dispositivo que pretende utilizar para o macro NETTV (por exemplo, TV)
4. Prima agora a sequência de botões tal como o faria habitualmente. O comando operará o dispositivo e o macro ficará gravado em tempo real; deste modo, se o dispositivo demorar normalmente alguns segundos a reagir, não se preocupe.
5. Quando terminar a sequência (e o serviço de streaming se tiver iniciado no dispositivo), mantenha premido o botão NETTV até o LED piscar duas vezes e apagar-se. O macro está agora armazenado.

Dicas





- Certifique-se de que o Evolve está a operar o dispositivo em questão antes de programar
- Se o Macro não funcionar conforme esperado, basta repetir a mesma sequência para voltar a programar
- Ao programar, espere que o dispositivo responda primeiro; o comando lembrar-se-á da temporização
- O macro NETTV está associado a um determinado dispositivo, pelo que deve certificar-se de que está a ver o dispositivo correto

MACROS

PROGRAMAR UM MACRO



Pode programar qualquer botão no seu comando OFA (exceto MAGIC ou MODE) para enviar vários comandos de um só toque – um Macro. Tal pode ser útil para controlar vários dispositivos, colocando-os num determinado estado – por exemplo, pode colocar a TV em HDMI 1 e premir Power na box de TV para começar a ver TV.

Para programar um macro, o procedimento é o seguinte:

-  Mantenha o botão MAGIC premido até que o LED sob o dispositivo pisque duas vezes. O LED sob o dispositivo atual permanecerá aceso.
 -  Prima 995 – o LED piscará duas vezes.
 - Em seguida, selecione o botão em que deseja programar o Macro.
 -  Utilize o botão MODE para selecionar o dispositivo de onde deseja que provenha a primeira ação do Macro, como TV.
 -  Em seguida, prima o botão que deseja incluir no Macro, como, exemplo, AV.
 - Repita os passos 4 (se necessário) e 5 para adicionar mais botões ao Macro. Pode incluir até 15 toques de botão.
 -  Para armazenar o Macro, mantenha premido o botão MAGIC até que o LED pisque duas vezes.
- Caso o LED pisque apenas uma vez e prolongadamente ao premir um botão nos passos 4 ou 5, significa que introduziu demasiados botões; tente novamente.

APAGAR UM MACRO

Se quiser remover um Macro de um botão, realize as ações seguintes:

-  Mantenha o botão MAGIC premido até que o LED sob o dispositivo pisque duas vezes. O LED sob o dispositivo atual permanecerá aceso.
-  Prima 995 – o LED piscará duas vezes.
- Pressione o botão em que o Macro está programado.
-  Mantenha agora premido o botão MAGIC até que o LED pisque duas vezes – o Macro é eliminado.

BLOQUEIO DE VOLUME

Se utilizar sempre o mesmo dispositivo para controlar o volume, por exemplo, a sua TV, é possível configurar o One For All para controlar sempre esse dispositivo, independentemente do dispositivo que o seu comando está a controlar. Para tal:

- 1.** Mantenha o botão MAGIC premido até que o LED sob o dispositivo pisque duas vezes. O LED sob o dispositivo atual permanecerá aceso.
- 2.** Prima 993 – o LED piscará duas vezes.
- 3.** Utilize o botão MODE para selecionar o dispositivo a que deseja atribuir o controlo do volume.
- 4.** Prima MAGIC uma vez – o LED irá piscar duas vezes e o volume fica bloqueado.

Para desbloquear o volume e controlar o volume de cada dispositivo individualmente, o procedimento é o seguinte:

- 1.** Mantenha o botão MAGIC premido até que o LED sob o botão TV pisque duas vezes. O LED sob o botão de modo atual permanecerá aceso.
- 2.** Prima 993 – o LED piscará duas vezes.
- 3.** Prima o botão de aumentar volume – o LED irá piscar duas vezes e o volume é desbloqueado.

ITALIANO

TABELLA DEI TASTI

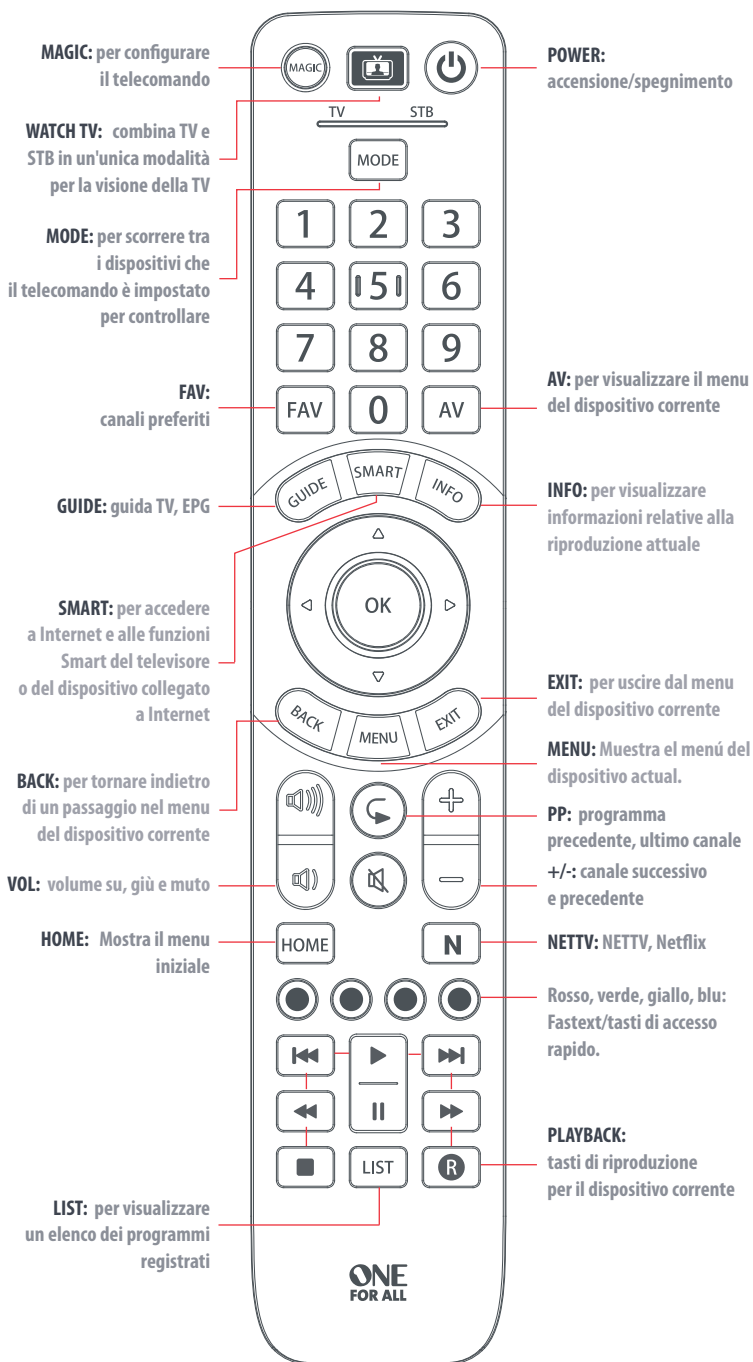

COME CONFIGURARE IL TELECOMANDO

A – SIMPLESET

SimpleSet è un modo rapido e semplice per configurare il telecomando in modo che controlli le marche più famose di ogni tipo di dispositivo con pochi tasti. In genere la configurazione richiede meno di un minuto per dispositivo. Il primo passo consiste nel selezionare il dispositivo da configurare. Segue un elenco di modalità dei dispositivi sul telecomando e dei tipi di dispositivi che possono essere configurati in tale modalità:

TV STB

Modalità dispositivo

Tipo di dispositivo

TV

TV, HDTV, LED, LCD, plasma, proiettore

STB

Set-Top-Box, ricevitore satellitare, convertitore a cavo, Freeview, DVB-T, IPTV, Media, Streamer

Per ogni tipo di dispositivo sono elencate le marche principali, ciascuna con un numero assegnato, ad esempio 6 per un televisore Samsung. Trovare il proprio dispositivo e marca nell'elenco seguente:

TV

- | | |
|-------------|-----------------|
| 1 Bush | 6 Samsung |
| 2 Grundig | 7 Sharp |
| 3 LG | 8 Sony |
| 4 Panasonic | 9 TCL / Thomson |
| 5 Philips | 0 Toshiba |



STB: satellite, cavo e DVB-T

- | | |
|---|---|
| 1 BSkyB / Sky Ireland / Orange | 6 Humax / Tricolor TV |
| 2 Canal+ / CanalSat / Telefonica / Movistar / KPN | 7 Vodafone / Kabel Deutschland |
| 3 TechniSat | 8 Sky Italia / SFR / Neuf TV |
| 4 DStv / Multichoice / Foxtel / Sky New Zealand | 9 Sky Deutschland / Österreich |
| 5 freebox / Vu+ / Deutsche Telekom / T-Home | 0 UPC / Cablecom / Ziggo / Virgin Media / Telenet |

COME CONFIGURARE IL TELECOMANDO

A – SIMPLESET

Per configurare il dispositivo

1. Attivare il dispositivo (non in standby) e rivolgere il telecomando OFA verso di esso.
 2.  Tenere premuto il tasto MAGIC finché il LED posizionato sotto il dispositivo non lampeggia due volte. Il LED sotto il dispositivo corrente resterà illuminato.
 3.  Premere ripetutamente il tasto MODE finché il LED corrispondente al dispositivo desiderato non si illumina.
 4.  Tenere premuto il numero corrispondente alla marca e al dispositivo come sopra elencati (ad esempio 6 per un televisore Samsung).
 5. Il telecomando invierà il segnale di alimentazione ogni 3 secondi finché il dispositivo non si spegne.
 6. Non appena il dispositivo si spegne, rilasciare il numero.
 7. Il LED lampeggerà due volte e si spegnerà. Il telecomando dovrebbe adesso poter controllare il dispositivo.
- Se uno o più tasti non funzionano come previsto, iniziare nuovamente la procedura a partire dal passaggio 1. Il telecomando utilizzerà il codice successivo presente in memoria.

COME CONFIGURARE IL TELECOMANDO

B – CONFIGURAZIONE TRAMITE CODICE

Se la marca non è elencata nella sezione A, è possibile configurare il dispositivo provando i codici singolarmente. Per svolgere questa operazione:

1. Attivare il dispositivo (non in standby).

2.  Individuare la marca del dispositivo nell'elenco dei codici (pagine 126-137). I codici vengono elencati in base al tipo e alla marca del dispositivo.

3.  Tenere premuto il tasto MAGIC finché il LED posizionato sotto il dispositivo non lampeggia due volte. Il LED sotto il dispositivo corrente resterà illuminato.

4.  Premere ripetutamente il tasto MODE finché il LED corrispondente al dispositivo desiderato non si illumina.

5.  Immettere il primo codice a 4 cifre elencato per la marca (ad esempio 4542 per un televisore Aiwa).

6. Il LED lampeggerà due volte e si spegnerà.

7.  Rivolgere adesso il telecomando verso il dispositivo e premere il tasto POWER.

8. Se il dispositivo si spegne, il telecomando è pronto all'uso. In caso contrario, ripetere i passaggi dal 3 al 7 con il codice successivo presente nell'elenco.

- Alcuni codici sono simili. Se uno o più tasti non funzionano come previsto, iniziare nuovamente la procedura a partire dal passaggio 3 con il codice successivo dell'elenco.

ASSOCIAZIONE

È possibile associare al telecomando One For All qualsiasi funzione di qualunque altro telecomando. Ciò può essere utile se si desidera aggiungere allo ONE FOR ALL una o più funzioni mancanti dal telecomando precedente. È possibile associare qualsiasi tasto tranne MAGIC o MODE.

È anche possibile associare un intero dispositivo se non si riesce a trovare un codice.

Per l'associazione è necessario innanzitutto assicurarsi di disporre di tutti i telecomandi originali e che questi ultimi siano dotati di batterie funzionanti. Per associare le funzioni, il telecomando originale dovrebbe trovarsi a una distanza di circa 3 cm dal telecomando OFA ed essere rivolto verso quest'ultimo come mostrato di seguito:

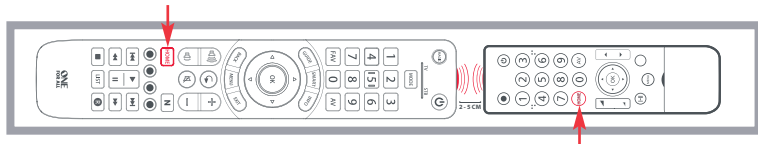



- 

Tenere premuto il tasto MAGIC finché il LED posizionato sotto il dispositivo non lampeggia due volte. Il LED sotto il dispositivo corrente resterà illuminato.
- 

Premere ripetutamente il tasto MODE finché il LED corrispondente al dispositivo le cui funzioni si desidera associare non si illumina.
- 

Premere 975: il LED lampeggerà due volte.
- 

Premere e rilasciare il tasto a cui si desidera associare una funzione (ad esempio il tasto HOME). Il LED rosso lampeggerà in modo costante.
- 

Premere e rilasciare il tasto sul telecomando originale.
- Il LED lampeggerà due volte per indicare che la funzione è stata associata correttamente al tasto.
- Ripetere i passaggi 4 e 5 per tutti i tasti da configurare. Tenere presente che è possibile associare le funzioni a partire da diversi telecomandi, ma che a ogni tasto può corrispondere una sola funzione.
- 

Una volta apprese tutte le funzioni necessarie, premere e tenere premuto il tasto MAGIC finché il LED non lampeggia due volte e poi si spegne.

SUGGERIMENTI

- Se il LED lampeggia una volta in maniera prolungata al passaggio 6, la funzione non è stata associata correttamente. Ripetere la procedura a partire dal passaggio 4.
- Se uno o più tasti non funzionano correttamente dopo la configurazione, è possibile riattivare la modalità di apprendimento in qualsiasi momento ripetendo la procedura a partire dal passaggio 1.

PROCEDURA PER ELIMINARE UNA FUNZIONE ASSOCIATA:

- Tenere premuto il tasto MAGIC finché il LED posizionato sotto il dispositivo non lampeggia due volte. Il LED sotto il dispositivo corrente resterà illuminato.
- Utilizzando il tasto MODE, verificare che si illumini il LED corrispondente al dispositivo da cui si desidera eliminare le funzioni.
- Premere 976: il LED lampeggerà due volte.
- Premere due volte il tasto da eliminare: il LED lampeggerà due volte.

Ripetere questa procedura per tutti i tasti da eliminare.

ATTIVITÀ

La funzione Watch TV combina TV e STB in un'unica modalità. In questa modalità i tasti Volume e AV controllano la TV e gli altri tasti controllano il dispositivo STB.

Dal momento che il tasto AV serve alla selezione dell'ingresso sul televisore e che la maggior parte dei televisori fornisce un menu per la selezione da un elenco di ingressi, quando il tasto AV viene premuto in modalità Guarda TV, i tasti del menu Su, Giù, Sinistra e Destra controllano temporaneamente il televisore. Se viene premuto il tasto OK oppure se non viene premuto alcun tasto per dieci secondi, questi tasti torneranno a controllare il dispositivo STB.

Se si tiene premuto il tasto Power per 2 secondi in modalità Guarda TV, il telecomando invierà la funzione di accensione/spengimento per TV e STB.

LA FUNZIONE NETTV

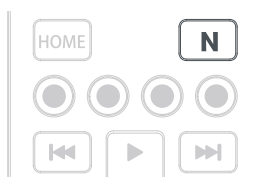
N

Lo Evolve dispone di un tasto "NETTV" per la visualizzazione della TV digitale in streaming su Internet.

Se sul telecomando originale è presente un tasto con questo scopo, ad esempio esiste un tasto Netflix in numerosi televisori di ultima generazione, questo tasto funzionerà in modo identico al tasto sul telecomando originale.

Se sul telecomando originale non esiste un tasto specifico, ma è possibile guardare un servizio in streaming, questo tasto può fungere da scelta rapida se si programma una macro. La maggior parte dei dispositivi AV collegati a Internet, ad esempio Smart TV o Set-Top-Box in streaming, dispone di una o più applicazioni che consentono di accedere alla visione TV tramite Internet, ad esempio Netflix, YouTube, Amazon Prime, BBC iPlayer e altri ancora.

Per programmare la macro, è necessario innanzitutto conoscere il dispositivo utilizzato per accedere al servizio, quindi la sequenza di tasti da premere per richiamare sempre il servizio preferito, ad esempio alcuni televisori Panasonic avviano Netflix premendo il tasto Apps, quindi il menu Giù due volte, infine il tasto OK. In alternativa su Apple TV, la sequenza è Menu, menu Giù e OK.

Una volta determinata la sequenza per il dispositivo, attenersi alla seguente procedura:

1. Sedersi davanti al dispositivo acceso (non in standby).
2. Tenere premuto il tasto NETTV fino a quando il LED non lampeggia due volte e rimane acceso.
3. Utilizzare il tasto MODE per selezionare il dispositivo da utilizzare per la macro NETTV (ad esempio la TV).
4. A questo punto utilizzare la sequenza di tasti nel modo usuale. Il telecomando azionerà il dispositivo e la macro verrà registrata in tempo reale, quindi in genere bastano pochi secondi prima che il dispositivo risponda ai comandi.
5. Una volta terminata la sequenza e avviato il servizio in streaming sul dispositivo, tenere premuto il tasto NETTV fino a quando il LED non lampeggia due volte e si spegne. A questo punto la macro è memorizzata.

Suggerimenti





- Assicurarsi che lo Evolve stia azionando il dispositivo corretto prima di eseguire la programmazione
- Se la macro non funziona nel modo previsto, è possibile ripetere la stessa sequenza per eseguire la riprogrammazione.
- Durante la programmazione, attendere prima che il dispositivo risponda ai comandi e che il telecomando memorizzi la sincronizzazione.
- La macro NETTV è associata a un unico dispositivo ed è necessario assicurarsi che si stia guardando il dispositivo corretto.

MACRO

PROGRAMMAZIONE DI UNA MACRO



È possibile programmare qualsiasi tasto sul telecomando OFA (tranne Magic o MODE) per inviare più comandi con un unico tasto: questa funzione si chiama macro. Può essere utile per controllare più dispositivi in modo da inserirli in un determinato stato. È possibile, ad esempio, selezionare HDMI 1 sul televisore e premere il tasto Power sul Set-Top-Box per iniziare a guardare la TV.

Procedura per programmare una macro:

-  Tenere premuto il tasto MAGIC finché il LED posizionato sotto il dispositivo non lampeggia due volte. Il LED sotto il dispositivo corrente resterà illuminato.
 -  Premere 995: il LED lampeggerà due volte.
 - In seguito premere il tasto sul quale si desidera programmare la macro.
 -  Ora usare il tasto MODE per selezionare il dispositivo da cui si desidera provenga la prima funzione della macro, ad esempio il televisore.
 -  In seguito premere il tasto che si desidera includere nella macro, ad esempio il tasto AV.
 - Ripetere i passaggi 4 (se necessario) e 5 per aggiungere altri tasti alla macro. È possibile includere fino a 15 tasti.
 -  Per memorizzare la macro, tenere premuto il tasto MAGIC finché il LED non lampeggia due volte.
- Se il LED lampeggia una volta in maniera prolungata quando si preme un tasto nel passaggio 4 o 5, sono stati immessi troppi tasti. Riprovare.

ELIMINAZIONE DI UNA MACRO

Per eliminare una macro da un tasto, procedere come segue:

-  Tenere premuto il tasto MAGIC finché il LED posizionato sotto il dispositivo non lampeggia due volte. Il LED sotto il dispositivo corrente resterà illuminato.
-  Premere 995: il LED lampeggerà due volte.
- Premere il tasto sul quale è programmata la macro.
-  Ora tenere premuto il tasto MAGIC finché il LED non lampeggia due volte: la macro è eliminata.

BLOCCO DEL VOLUME

Se si usa sempre un dispositivo per controllare il volume, ad esempio il televisore o un ricevitore AV, è possibile impostare il telecomando One For All in modo che controlli sempre tale dispositivo, indipendentemente dal dispositivo che il telecomando sta controllando.

Per svolgere questa operazione:

1. Tenere premuto il tasto MAGIC finché il LED posizionato sotto il dispositivo non lampeggia due volte. Il LED sotto il dispositivo corrente resterà illuminato.
2. Premere 993: il LED lampeggerà due volte.
3. Usare il tasto MODE per selezionare il dispositivo sul quale si desidera bloccare il volume.
4. Premere una volta MAGIC: il LED lampeggerà due volte e il volume sarà ora bloccato.

Procedura per sbloccare il volume e ripristinare il controllo volume di ogni dispositivo:

1. Tenere premuto il tasto MAGIC finché il LED posizionato sotto il tasto TV non lampeggia due volte. Il LED sotto il tasto della modalità corrente resterà illuminato.
2. Premere 993: il LED lampeggerà due volte.
3. Premere VOLUME SU: il LED lampeggerà due volte e il volume sarà ora sbloccato.

NEDERLANDS

LIJST MET TOETSEN

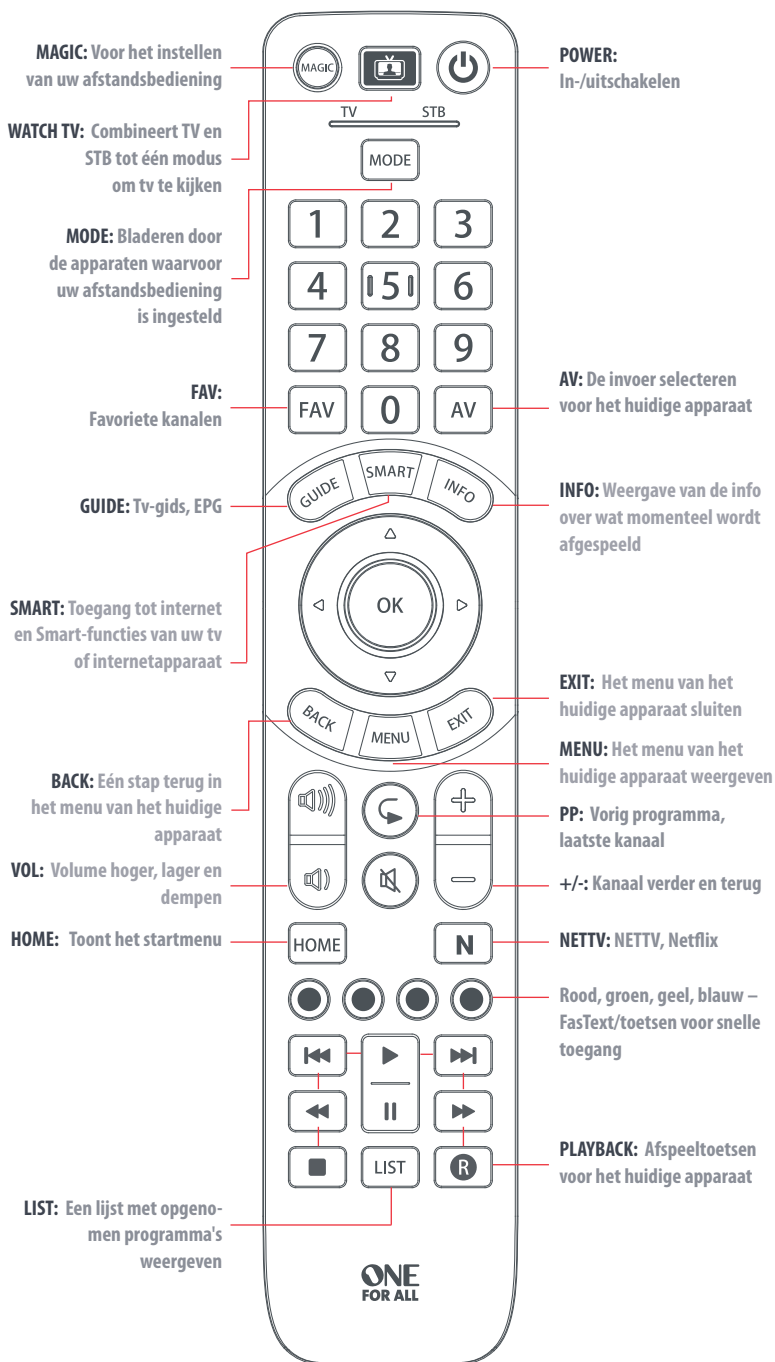

UW AFSTANDSBEDIENING INSTELLEN

A – SIMPLESET

SimpleSet is een snelle en eenvoudige manier voor het instellen van de afstandsbediening voor de populairste merken van elk apparaattype. Dit doet u met slechts enkele drukken op de knop, meestal binnen een minuut per apparaat. De eerste stap is het selecteren van het apparaat dat u wilt instellen. Hier volgt een lijst van apparaatmodi op de afstandsbediening, en de apparaattypen die kunnen worden ingesteld voor die modi:

TV STB

Apparaatmodus

Type apparaat

TV

Tv, HDTV, LED, LCD, Plasma, Projector

STB

Settopbox, satellietontvanger, kabelconverter, Freeview, DVB-T, IPTV, Media, Streamer

Voor elk apparaattype is er een lijst met de topmerken. Aan elk merk is een nummer toegewezen, bijvoorbeeld 6 voor een Samsung-tv. Ga naar uw apparaat en merk in de volgende lijst:

TV

- | | |
|--------------------|------------------------|
| 1 Bush | 6 Samsung |
| 2 Grundig | 7 Sharp |
| 3 LG | 8 Sony |
| 4 Panasonic | 9 TCL / Thomson |
| 5 Philips | 0 Toshiba |

STB: Sat, Cable, DVB-T

- | | |
|--|--|
| 1 BSkyB / Sky Ireland / Orange | 6 Humax / Tricolor TV |
| 2 Canal+ / CanalSat / Telefonica / Movistar / KPN | 7 Vodafone / Kabel Deutschland |
| 3 TechniSat | 8 Sky Italia / SFR / Neuf TV |
| 4 DStv / Multichoice / Foxtel / Sky New Zealand | 9 Sky Deutschland / Österreich |
| 5 freebox / Vu+ / Deutsche Telekom / T-Home | 0 UPC / Cablecom / Ziggo / Virgin Media / Telenet |

UW AFSTANDSBEDIENING INSTELLEN

A – SIMPLETESET

Uw apparaat instellen

1. Schakel uw apparaat in (niet in stand-by) en richt de OFA-afstandsbediening op het apparaat.
 2.  Houd de toets MAGIC ingedrukt totdat het lampje onder het apparaat twee keer knippert. Het lampje onder het huidige apparaat blijft branden.
 3.  Druk herhaaldelijk op de toets MODE tot het lampje brandt voor het apparaat dat u wilt instellen.
 4.

4	151	6
7	8	9

 Houd het cijfer voor het merk en het apparaat ingedrukt. Zie hiervoor de lijst hierboven (bijvoorbeeld 6 voor een tv van het merk Samsung).
 5. De afstandsbediening verzendt het aan/uit-sigitaal iedere 3 seconden, totdat het apparaat wordt uitgeschakeld.
 6. Laat het cijfer los, zodra het apparaat wordt uitgeschakeld.
 7. Het lampje knippert twee keer en gaat vervolgens uit. Uw apparaat wordt nu door de afstandsbediening bestuurd.
- Als een of meer toetsen niet werken zoals u verwacht, begint u opnieuw bij stap 1. De afstandsbediening start met de volgende code in het geheugen.

UW AFSTANDSBEDIENING INSTELLEN

B – VIA EEN CODE INSTELLEN

Als uw merk niet in de lijst in sectie A staat, kunt u het apparaat instellen via afzonderlijke codes. Dit doet u als volgt:

- Schakel uw apparaat in (niet op stand-by).

- 
 Zoek het merk van uw apparaat in de codelijst (pagina 126-137). Codes worden weergegeven op apparaattype en merk.

- 
 Houd de toets MAGIC ingedrukt totdat het lampje onder het apparaat twee keer knippert. Het lampje onder het huidige apparaat blijft branden.

- 
 Druk herhaaldelijk op de toets MODE tot het lampje brandt voor het apparaat dat u wilt instellen.

- 
 Voer de eerste 4-cijferige code voor uw merk in (bijvoorbeeld 4542 voor een Aiwa-tv).

- Het lampje knippert twee keer en gaat vervolgens uit.

- 
 Richt de afstandsbediening vervolgens op uw apparaat en druk op de toets POWER.

- Als het apparaat wordt uitgeschakeld, kunt u uw afstandsbediening gebruiken. Als dit niet het geval is, herhaalt u stap 3 t/m 7 met de volgende code in de lijst.

- Sommige codes lijken erg op elkaar. Als een of meer toetsen niet werken zoals u verwacht, begint u opnieuw bij stap 3 met de volgende code in de lijst.

PROGRAMMEREN

U kunt elke functie van een werkende afstandsbediening programmeren op de One For All-afstandsbediening. Dit kan handig zijn als u een of meer functies van uw oorspronkelijke afstandsbediening mist, en u deze wilt toevoegen aan de ONE FOR ALL. U kunt elke toets programmeren, behalve MAGIC en MODE.

U kunt ook een heel apparaat programmeren als u de code niet kunt vinden.

Programmeer als volgt. Zorg er allereerst voor dat u alle originele afstandsbedieningen bij de hand hebt en dat de batterijen niet leeg zijn of ontbreken. Als u functies wilt programmeren, moet u de originele afstandsbediening op een afstand van ongeveer 3 cm op de OFA-afstandsbediening richten, zoals u hieronder ziet:

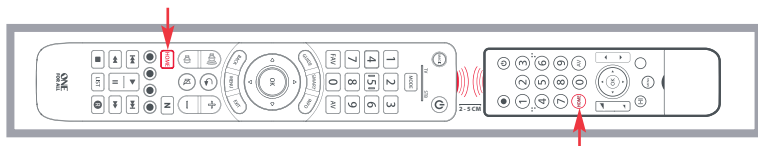

- 

Houd de toets MAGIC ingedrukt totdat het lampje onder het apparaat twee keer knippert. Het lampje onder het huidige apparaat blijft branden.
- 

Druk herhaaldelijk op de toets MODE tot het lampje brandt voor het apparaat waarvan u de functies wilt leren.
- 

Toets 975 in. Het lampje knippert twee keer.
- 

Druk op de toets die u wilt programmeren en laat deze los (bijvoorbeeld de toets HOME). Het rode lampje blijft knipperen.
- 

Druk op de toets op de originele afstandsbediening en laat deze los.
- Het lampje knippert twee keer om aan te geven dat de toets is geprogrammeerd.
- Herhaal stap 4 en 5 voor elke toets die u wilt programmeren. Let op: u kunt toetsen van meerdere afstandsbedieningen programmeren, maar per toets kunt u slechts één functie gebruiken.
- 

Wanneer u alle gewenste functies hebt geprogrammeerd, houdt u de toets MAGIC ingedrukt totdat het lampje twee keer knippert en uit gaat.

TIPS

- Als het lampje bij stap 6 één keer lang knippert, is de functie niet juist geprogrammeerd. Begin opnieuw bij stap 4.
- Als een of meerdere toetsen na het instellen niet goed werken, kunt u de toetsen altijd opnieuw programmeren door de procedure vanaf stap 1 te herhalen.

ALS U EEN GEPROGRAMMEERDE FUNCTIE WILT WIJZIGEN, VOLGT U DEZE PROCEDURE:

- Houd de toets MAGIC ingedrukt totdat het lampje onder het apparaat twee keer knippert. Het lampje onder het huidige apparaat blijft branden.
- Zorg er als u de toets MODE gebruikt voor, dat het lampje brandt voor het apparaat waarvan u de programmering wilt verwijderen.
- Toets 976 in. Het lampje knippert twee keer.
- Druk twee keer op de toets waarvan u de functie wilt verwijderen. Het lampje knippert twee keer.

Herhaal de bovenstaande procedure voor elke toets waarvan u de functie wilt verwijderen.

ACTIVITEITEN

De functie WATCH TV combineert TV en STB tot één modus. In deze modus regelen de toetsen Volume en AV de tv en de rest van de toetsen regelen de STB.

De AV-toets is bedoeld om invoer op uw tv te selecteren. De meeste tv's maken gebruik van een menu waarin u invoer in een lijst kunt selecteren. Daarom bedient u de tv tijdelijk met de toetsen voor menu omhoog, omlaag, links en rechts en de toets OK, wanneer u de AV-toets hebt ingedrukt in de WATCH TV-modus. Als de toets OK wordt ingedrukt of als er gedurende tien seconden geen toets wordt ingedrukt, kunt u uw STB weer bedienen met deze toetsen.

Als u de aan-uittoets 2 seconden ingedrukt houdt in de WATCH TV-modus, stuurt de afstandsbediening het aan-uitsignaal naar TV en STB.

DE FUNCTIE NETTV

N

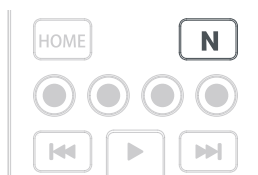

De Evolve heeft een "NETTV"-toets voor het bekijken van digitale tv, gestreamd via internet. Als uw originele afstandsbediening al een toets voor deze functie heeft - vele nieuwere tv's hebben een Netflix-toets bijvoorbeeld - dan doet deze toets precies hetzelfde als de toets op uw originele afstandsbediening. Als u niet zo'n toets heeft, maar wel de mogelijkheid wilt hebben om een streamingdienst te

bekijken, kunt u deze toets gebruiken als een snelkoppeling door een macro te programmeren. De meeste audiovisuele apparaten die met internet zijn verbonden, zoals Smart tv's of settop-boxen met streamingfuncties hebben een of meer toepassingen die ze kunnen gebruiken om tv via internet te bekijken. Voorbeelden hiervan zijn Netflix, YouTube, Amazon Prime, BBC iPlayer of soortgelijke kanalen.

Om de macro te programmeren, moet u eerst weten welk apparaat u gebruikt om de dienst te openen en vervolgens moet u weten welke volgorde toetsen u moet indrukken om altijd de dienst van uw voorkeur op te roepen. Bijvoorbeeld: sommige Panasonic-tv's starten Netflix door op de Apps-toets te drukken, dan twee keer op menu omlaag en tot slot op de OK-toets. Of op een Apple-tv is de volgorde menu, menu omlaag en OK.

Zodra u de volgorde van uw apparaat hebt bepaald, volgt u deze stappen:

1. Ga voor uw toestel zitten en schakel hem in (niet op stand-by)
2. Houd de NETTV-toets ingedrukt, totdat het lampje twee keer knippert en blijft branden.
3. Gebruik de toets MODE om het apparaat te selecteren waarvoor u de macro NETTV (bijv. TV) wilt gebruiken.
4. Voer nu de volgorde van toetsen precies zo uit zoals u anders zou doen. De afstandsbediening stuurt uw apparaat en de macro wordt in real time opgenomen - het is dus normaal dat het een paar seconden duurt voordat uw apparaat reageert. Dit is geen fout.
5. Zodra u de volgorde heeft afgerond - en de streamingdienst op uw apparaat is gestart - houdt u de toets NETTV vast totdat het lampje twee keer knippert en uit gaat. De macro is nu opgeslagen.

Tips

- Zorg dat de Evolve het apparaat in kwestie bestuurt, voordat u hem programmeert.
- Als de macro niet blijkt te werken zoals verwacht, kunt u dezelfde volgorde herhalen om de macro te herprogrammeren.
- Bij het programmeren moet u eerst wachten tot uw apparaat reageert, de afstandsbediening onthoudt de timing
- De macro NETTV is gebonden aan één apparaat, onthoud dus op welk apparaat en afstandsbediening u dit heeft geprogrammeerd

MACRO'S

EEN MACRO PROGRAMMEREN



U kunt elke toets op uw OFA-afstandsbediening (behalve MAGIC en MODE) programmeren voor het zenden van meerdere opdrachten met één druk op de knop – een macro. Dit kan handig zijn voor het bedienen van meerdere apparaten in een bepaalde stand, u kunt bijvoorbeeld uw tv op HDMI 1 zetten en drukken op de aan-uitknop op de settopbox om tv te kijken.

Als u macro wilt programmeren, volgt u deze procedure:

- 
 Houd de toets MAGIC ingedrukt totdat het lampje onder het apparaat twee keer knippert. Het lampje onder het huidige apparaat blijft branden.
- 
 Toets 995 in. Het lampje knippert twee keer.
- Selecteer vervolgens de toets waarop u een macro wilt programmeren.
- 
 Gebruik nu de toets MODE om het apparaat te selecteren voor de eerste functie van de macro, bijvoorbeeld de tv.
- 
 Druk vervolgens op de toets die u wilt opnemen in de macro, bijvoorbeeld de toets AV.
- Herhaal stap 4 (indien nodig) en 5 om meer toetsen aan de macro toe te voegen. U kunt maximaal 15 toetsacties toevoegen.
- 
 Als u de macro wilt opslaan, houdt u de toets MAGIC ingedrukt totdat het lampje twee keer knippert.
 - Als het lampje langzaam knippert als u op een toets drukt bij stap 4 of 5, hebt u te veel toetsen ingedrukt. In dat geval probeert u het opnieuw.

EEN MACRO VERWIJDEREN

Als u een macro wilt verwijderen voor een toets, gaat u als volgt te werk:

- 
 Houd de toets MAGIC ingedrukt totdat het lampje onder het apparaat twee keer knippert. Het lampje onder het huidige apparaat blijft branden.
- 
 Toets 995 in. Het lampje knippert twee keer.
- Druk op de toets waarvoor de macro is geprogrammeerd.
- 
 Houd de toets MAGIC nu ingedrukt totdat het lampje twee keer knippert – de macro is verwijderd.

VOLUME VERGRENDELEN

Als u altijd één apparaat gebruikt om het volume in te stellen, bijvoorbeeld uw tv, kunt u de One For All zo instellen dat dat apparaat altijd wordt bediend, ongeacht welk apparaat u bedient met uw afstandsbediening. Dit doet u als volgt:

1. Houd de toets MAGIC ingedrukt totdat het lampje onder het apparaat twee keer knippert. Het lampje onder het huidige apparaat blijft branden.
2. Toets 993 in. Het lampje knippert twee keer.
3. Gebruik de toets MODE om het apparaat te selecteren waarvoor u het volume wilt vergrendelen.
4. Druk één keer op MAGIC. Het lampje knippert twee keer en het volume is nu vergrendeld.

Als u het volume wilt ontgrendelen en het volume van elk apparaat weer afzonderlijk wilt regelen, volgt u deze procedure:

1. Houd de toets MAGIC ingedrukt totdat het lampje onder TV twee keer knippert. Het lampje onder de huidige modustoets blijft branden.
2. Toets 993 in. Het lampje knippert twee keer.
3. Druk op VOL+ – het lampje knippert twee keer en het volume is nu ontgrendeld.

DANSK

TABEL OVER KNAPPER

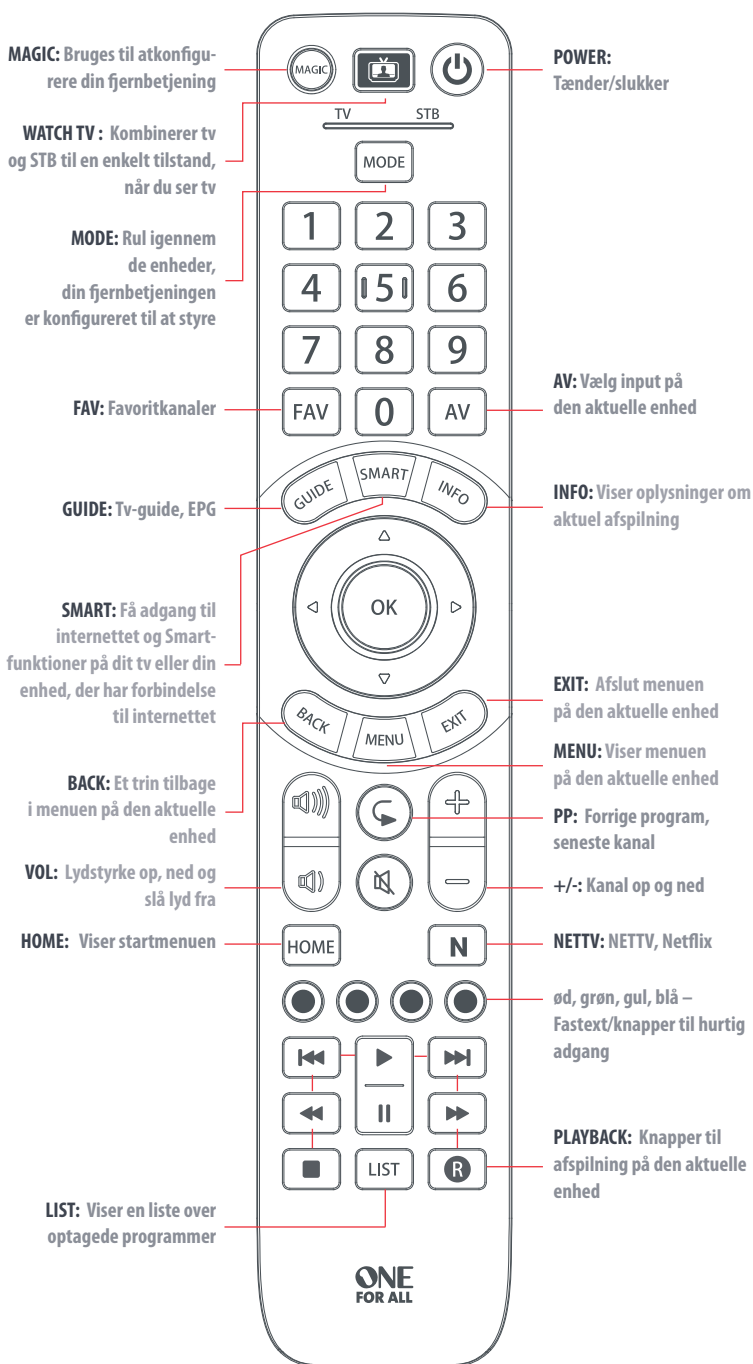

SÅDAN KONFIGURERER DU DIN FJERNBETJENING

A – SIMPLESET

SimpleSet er en hurtig og nem måde at konfigurere din fjernbetjening til at styre de mest populære mærker indenfor hver enhedstype ved blot at trykke på nogle få knapper, og det tager typisk under ét minut pr. enhed. Første trin er at vælge, hvilken enhed du vil konfigurere. Følgende er en liste over enhedstilstande på fjernbetjeningen og enhedstyper, der kan konfigureres med tilstanden:

TV STB

Enhedstilstand

Type af enhed

TV

TV, HDTV, LED, LCD, plasma, projektor

STB

Set Top Box, satellitmodtager, kabel-tv-omformer, Freeview, DVB-T, IPTV, Media, Streamer

For hver enhedstype er der en liste over de bedste mærker, hver med et tildelt nummer, f.eks. 6 for et Samsung tv. Find din enhed og dit mærke på den efterfølgende liste:

TV

- | | |
|-------------|-----------------|
| 1 Bush | 6 Samsung |
| 2 Grundig | 7 Sharp |
| 3 LG | 8 Sony |
| 4 Panasonic | 9 TCL / Thomson |
| 5 Philips | 0 Toshiba |



STB: Satellit, kabel, DVB-T

- | | |
|---|---|
| 1 BSkyB / Sky Ireland / Orange | 6 Humax / Tricolor TV |
| 2 Canal+ / CanalSat / Telefonica / Movistar / KPN | 7 Vodafone / Kabel Deutschland |
| 3 TechniSat | 8 Sky Italia / SFR / Neuf TV |
| 4 DStv / Multichoice / Foxtel / Sky New Zealand | 9 Sky Deutschland / Österreich |
| 5 freebox / Vu+ / Deutsche Telekom / T-Home | 0 UPC / Cablecom / Ziggo / Virgin Media / Telenet |

SÅDAN KONFIGURERER DU DIN FJERNBETJENING

A – SIMPLESET

Sådan konfigurerer du din enhed

1. Tænd for din enhed (ikke på standby), og peg OFA-fjernbetjeningen mod den.
2.  Hold MAGIC nede, indtil LED'en under enheden blinker to gange. LED'en under knappen for den aktuelle enhed lyser konstant.
3.  Tryk gentagne gange på knappen MODE, indtil LED'en for den enhed, du vil konfigurere, lyser.
4.  Hold nede på tallet for dit mærke og din enhed som anført herover (f.eks. 6 for Samsung tv).
5. Fjernbetjeningen vil sende signal hvert 3. sekund, indtil din enhed slukker.
6. Slip tallet, så snart din enhed slukker.
7. LED'en blinker to gange og slukker. Du kan nu styre din enhed med fjernbetjeningen.
 - Hvis du oplever, at én eller flere knapper ikke virker, som du forventede, skal du starte igen fra trin 1 – fjernbetjeningen vil starte fra den næste kode i hukommelsen.

SÅDAN KONFIGURERER DU DIN FJERNBETJENING

B – INDSTILLING VED HJÆLP AF KODE

Hvis dit mærke ikke er anført i afsnit A, kan du indstille din enhed ved at prøve koderne individuelt. Sådan gør du:

1. Tænd for din enhed (ikke på standby).

2.  Find mærket for din enhed på listen over koder (side 126-137). Koder er nævnt efter enhedstype og mærke.

3.  Hold MAGIC nede, indtil LED'en under enheden blinker to gange. LED'en under knappen for den aktuelle enhed lyser konstant.

4.  Tryk gentagne gange på knappen MODE, indtil LED'en for den enhed, du vil konfigurere, lyser.

5.  Indtast den første 4-cifrede kode, der er anført for dit mærke (f.eks. 4542 for et Aiwa tv).

6. LED'en blinker to gange og slukker.

7.  Ret nu fjernbetjeningen mod din enhed, og tryk på knappen POWER.

8. Hvis enheder slukker, er din fjernbetjening klar til brug. Hvis ikke, skal du gentage trin 3-7 med den næste kode på listen.

- Nogle koder er meget ens. Hvis du oplever, at én eller flere knapper ikke virker, som du forventede, skal du starte igen fra trin 3 med den næste kode på listen.





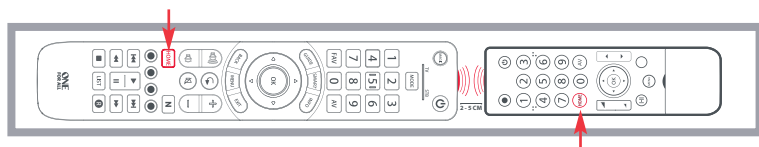

INDLÆRING

Din One For All-fjernbetjening kan indlære enhver funktion fra en hvilken som helst anden funktionel fjernbetjening. Dette kan være nyttigt, hvis du mangler en eller flere funktioner fra din oprindelige fjernbetjening og gerne vil tilføje disse til din ONE FOR ALL. Alle knapper, med undtagelse af MAGIC eller MODE, kan indlære en funktion.

Du kan også indlære funktioner fra en komplet enhed, hvis du ikke kan finde en kode.

For at indlære en funktion skal du først sørge for, at du har alle de originale fjernbetjeninger ved hånden og at deres batterier virker. For at indlære funktioner skal den oprindelige fjernbetjening være ca. 3 cm fra OFA-fjernbetjeningen og pege mod den som vist herunder:



-  Hold MAGIC nede, indtil LED'en under enheden blinker to gange. LED'en under knappen for den aktuelle enhed lyser konstant.
-  Tryk gentagne gange på knappen MODE, indtil LED'en for den enhed, du vil indlære for, lyser.
-  Tryk 975 – LED'en blinker to gange.
-  Tryk på den knap, du ønsker skal lære en funktion, og slip den igen (f.eks. knappen HOME) – den røde LED blinker konstant.
-  Tryk på knappen på den oprindelige fjernbetjening, og slip den igen.
- Den røde LED blinker to gange for at indikere, at knappen har indlært funktionen korrekt.
- Gentag trin 4 og 5 for hver knap, du vil indlære en funktion på – husk, at du kan indlære funktioner fra flere fjernbetjeninge, men kun én funktion pr. knap.
-  Når du har indlært alle de funktioner, du har brug for, skal du trykke på knappen MAGIC og holde den nede, indtil LED'en blinker to gange og slukker.

TIPS

- Hvis LED'erne viser ét langt blink i trin 6, blev funktionen ikke indlært korrekt, og du skal prøve igen fra trin 4.
- Hvis du oplever, at én eller flere knapper ikke virker korrekt, efter du har indstillet dem, kan du til enhver tid gå tilbage til tilstanden indlæring og gentage proceduren fra trin 1.

SÅDAN LETTER DU EN INDLÆRT FUNKTION:

- Hold MAGIC nede, indtil LED'en under enheden blinker to gange. LED'en under knappen for den aktuelle enhed lyser konstant.
- Ved hjælp af knappen MODE skal du sørge for, at LED'en for den enhed, du vil slette funktionerne fra, er tændt.
- Tryk 976 – LED'en blinker to gange.
- Tryk på knappen to gange for at slette – LED'en blinker to gange.

Gentag ovennævnte procedure for hver knap, du vil slette.

AKTIVITETER

Funktionen Watch TV kombinerer tv og STB til en enkelt tilstand. I denne tilstand styrer knapperne Volume og AV dit tv, og resten af knapperne styrer din STB.

Da knappen AV er beregnet til at vælge input på dit tv, og de fleste tv'er bruger en menu til at vælge fra en liste af input, styrer knapperne Menu Up, Down, Left, Right og OK midlertidigt tv'et, når der trykkes på knappen Watch TV. Hvis der ikke trykkes på OK, eller hvis der ikke trykkes på nogen knapper i ti sekunder, vender disse knapper tilbage til at styre din STB.

Hvis du holder knappen Power nede i 2 sekunder i tilstanden Watch TV, vil fjernbetjeningen sende funktionen Power til dit tv og din STB.

NY NETTV-FUNKTION

N



Evolve indeholder knappen "NETTV", der giver mulighed for at se digitalt tv streamet over internettet. Hvis der allerede var en knap til dette på din oprindelige fjernbetjening - f.eks. har mange nyere tv'er en Netflixknap - har denne knap præcis den samme funktion som på din oprindelige fjernbetjening. Hvis du imidlertid ikke har haft adgang til en sådan knap, men stadig har haft mulighed for at se en

streamingtjeneste, kan du bruge denne knap som en genvej ved at programmere en makro på den. De fleste AV-enheder, der har forbindelse til internettet, såsom Smart TV'er eller STB'er til streaming, har en eller flere applikationer, de kan køre for at få adgang til at se tv via internettet. Eksempler herpå er Netflix, YouTube, Amazon Prime, BBC iPlayer eller lignende.

For at programmere makroen skal du først vide, hvilken enhed du bruger til at få adgang til tjenesten, og herefter skal du kende den sekvens af knapper, du skal trykke på for altid at få den tjeneste frem, du foretrækker. På nogle Panasonic tv'er starter Netflix f.eks., hvis der trykkes på knappen Apps key, derefter to gange på Menu Down og endelig på knappen OK. Eller på et Apple tv

Følg disse trin, når du har fastslået sekvensen for din enhed:

1. Sid foran enheden, mens den er tændt (ikke på standby).
2. Hold knappen NETTV nede, indtil LED'en blinker to gange og lyser konstant.
3. Brug knappen MODE til at vælge den enhed, du ønsker at bruge til makroen NETTV (f.eks. tv).
4. Udfør nu sekvensen af knapper præcis som normalt. Fjernbetjeningen styrer nu din enhed, og makroen optages i realtid - så ingen grund til bekymring, hvis det normalt tager nogle få sekunder for din enhed at reagere.
5. Når du har fuldstændt sekvensen - og streamingtjenesten er startet på din enhed - skal du holde knappen NETTV nede, indtil LED'en blinker to gange og slukker. Makroen er nu gemt.

Tips





- Før du programmerer, skal du sørge for, at din Evolve styrer den enhed, du ønsker.
- Hvis det viser sig, at makroen ikke virker som forventet, kan du blot gentage den samme sekvens for at programmere den igen.
- Når du programmerer, skal du vente på, at enheden reagerer. Fjernbetjeningen husker timingen.
- Makroen NETTV er knyttet til én enhed. Husk at sørge for, at du ser på den korrekte enhed.

MAKROER

PROGRAMMERING AF EN MAKRO



Du kan programmere enhver knap på din OFA-fjernbetjening (med undtagelse af MAGIC eller MODE) til at sende flere kommandoer ved et enkelt tryk – en makro. Dette kan være nyttigt til at styre flere enheder og anbringe dem i en bestemt tilstand – f.eks. kan du anbringe dit tv på HDMI 1 og trykke på Power på din Set Top Box for at begynde at se tv.

Sådan programmerer du en makro:

-  Hold MAGIC nede, indtil LED'en under enheden blinker to gange. LED'en under knappen for den aktuelle enhed lyser konstant.
 -  Tryk 995 – LED'en blinker to gange.
 - Herefter skal du vælge den knap, du vil programmere makroen på.
 -  Brug nu knappen MODE til at vælge den enhed, du ønsker makroens første funktion skal komme fra, f.eks. tv.
 -  Herefter skal du trykke på den knap, du vil inkludere i makroen, f.eks. knappen AV.
 - Gentag trin 4 (om nødvendigt) og 5 for at tilføje flere knapper til makroen. Du kan inkludere op til 15 knaptryk .
 -  For at lagre makroen skal du holde knappen MAGIC nede, indtil LED'en blinker to gange.
- Hvis LED'en viser et langt blink, når du trykker på en knap i trin 4 eller 5, har du indtastet for mange knapper. Prøv igen.

SLETNING AF EN MAKRO

Gør følgende, hvis du vil slette en makro fra en knap:

-  Hold MAGIC nede, indtil LED'en under enheden blinker to gange. LED'en under knappen for den aktuelle enhed lyser konstant.
-  Tryk 995 – LED'en blinker to gange.
- Tryk på den knap, makroen er programmeret på.
-  Hold nu knappen MAGIC nede, indtil LED'en blinker to gange - makroen er slettet.

LÅS LYDSTYRKE

Hvis du altid bruger én enhed til at styre lydstyrken, f.eks. dit tv, kan du konfigurere din One For All til altid at styre denne enhed, uanset hvilken enhed din fjernbetjening styrer. Sådan gør du:

1. Hold MAGIC nede, indtil LED'en under enheden blinker to gange. LED'en under knappen for den aktuelle enhed lyser konstant.
2. Tryk 993 – LED'en blinker to gange.
3. Brug knappen MODE til at vælge den enhed, du ønsker at låse lydstyrken til.
4. Tryk på MAGIC én gang – LED'en blinker to gange, og lydstyrken er nu låst.

Sådan låser du lydstyrken op og indstiller enhver enhed tilbage til at styre din egen lydstyrke:

1. Hold MAGIC nede, indstil LED'en under knappen TV blinker to gange. LED'en under knappen for den aktuelle tilstand lyser konstant.
2. Tryk 993 – LED'en blinker to gange.
3. Tryk på VOL+ – LED'en blinker to gange, og lydstyrken er nu låst op.

NORSK

TABELL OVER KNAPPER

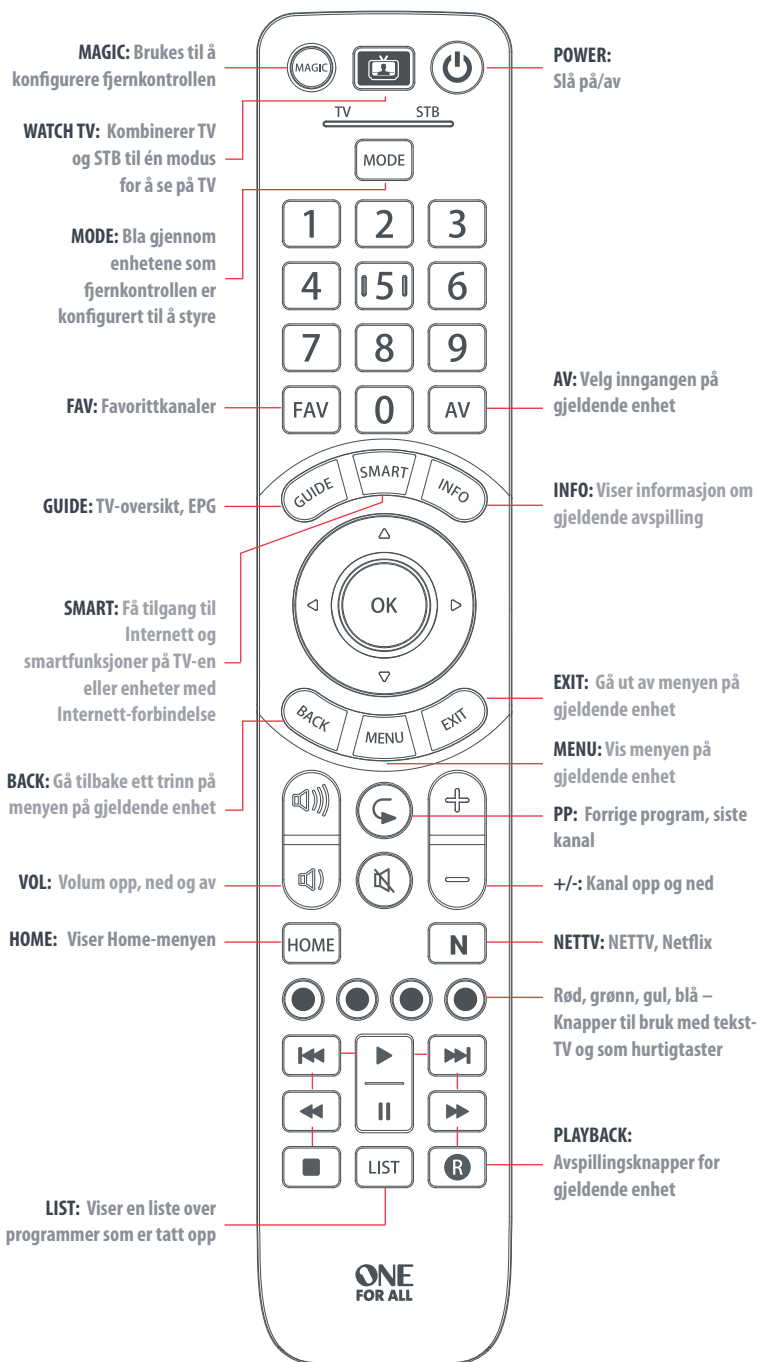

HVORDAN KONFIGURERE FJERNKONTROLLEN

A – SIMPLESET

SimpleSet er en rask og enkel måte å konfigurere fjernkontrollen på, og fungerer med de mest populære merkene av hver enhetstype. Du trenger bare noen få knappetrykk, og er vanligvis unnagjort på under et minutt per enhet. Det første trinnet er å velge hvilken enhet du vil konfigurere. Nedenfor følger en liste over enhetsmodi på fjernkontrollen, og en oversikt over hvilke enhetstyper som kan konfigureres i hverodus:

TV STB

Enhetsmodus

Type enhet

TV

TV, HDTV, LED, LCD, plasma, projektor

STB

Dekoder, satellittmottaker, kabelkonverterer, Freeview, DVB-T, IPTV, Media, Streamer

For hver enhetstype finnes det en liste over de vanligste merkene. Hvert merke er tilordnet et nummer, for eksempel 6 for en TV fra Samsung. Finn frem til din enhet og merke på listen nedenfor:

TV

- | | |
|-------------|-----------------|
| 1 Bush | 6 Samsung |
| 2 Grundig | 7 Sharp |
| 3 LG | 8 Sony |
| 4 Panasonic | 9 TCL / Thomson |
| 5 Philips | 0 Toshiba |



Dekoder: satellitt, kabel, DVB-T

- | | |
|---|---|
| 1 BSkyB / Sky Ireland / Orange | 6 Humax / Tricolor TV |
| 2 Canal+ / CanalSat / Telefonica / Movistar / KPN | 7 Vodafone / Kabel Deutschland |
| 3 TechniSat | 8 Sky Italia / SFR / Neuf TV |
| 4 DStv / Multichoice / Foxtel / Sky New Zealand | 9 Sky Deutschland / Österreich |
| 5 freebox / Vu+ / Deutsche Telekom / T-Home | 0 UPC / Cablecom / Ziggo / Virgin Media / Telenet |

HVORDAN KONFIGURERE FJERNKONTROLLEN

A – SIMPLESET

Konfigurere TV-en

1. Slå på TV-en (ikke på standby), og rett OFA-fjernkontrollen mot den.
 2.  Hold nede MAGIC-knappen til lampen under enheten blinker to ganger. Lampen under gjeldende enhet fortsetter å lyse.
 3.  Trykk på MODE-knappen gjentatte ganger til lampen for enheten du vil konfigurere, lyser.
 4.  Hold nede tallet for merkenavnet og enheten som står på listen over (f.eks. 6 hvis du har Samsung-TV).
 5. Fjernkontrollen vil sende PÅ/AV-kommandoen hvert 3 sekund til enheten slår seg av.
 6. Så fort enheten slår seg av, slipper du tallet.
 7. Lampen vil blinke to ganger og deretter slukne. Fjernkontrollen skal nå kunne styre enheten.
- Hvis du finner ut at én eller flere av knappene ikke fungerer som forventet, starter du på nytt fra trinn 1 – fjernkontrollen starter med den neste koden i minnet.

HVORDAN KONFIGURERE FJERNKONTROLLEN

B – KONFIGURERE MED KODE

Hvis merkenavnet for din enhet ikke står på listen i avsnitt A, kan du konfigurere enheten ved å prøve koder individuelt. For å gjøre dette:

1. Slå på enheten (ikke på standby).

2.  Finn merkenavnet på enheten din i kodelisten (sidene 126-137). Kodene er listet opp etter enhetstype og merkenavn.

3.  Hold nede MAGIC-knappen til lampen under enheten blinker to ganger. Lampen under gjeldende enhet fortsetter å lyse.

4.  Trykk på MODE-knappen gjentatte ganger til lampen for enheten du vil konfigurere, lyser.

5.  Skriv inn den første firesifrede koden som står oppgitt ved merkenavnet (f.eks. 4542 for en Aiwa-TV).

6. Lampen vil blinke to ganger og deretter slukne.

7.  Sikt nå fjernkontrollen mot enheten, og trykk på PÅ/AV-knappen.

8. Hvis enheten slår seg av, er fjernkontrollen klar til bruk. Hvis ikke gjentar du trinn 3-7 med den neste koden i listen.

- Enkelte koder er ganske like. Hvis du finner ut at én eller flere av knappene ikke fungerer som forventet, starter du på nytt fra trinn 3 – fjernkontrollen vil starte med den neste koden i minnet.



INNLÆRING

One For All-fjernkontrollen kan lære alle slags funksjoner fra enhver annen fungerende fjernkontroll. Dette kan være nyttig hvis du savner én eller flere funksjoner fra den gamle fjernkontrollen din og gjerne vil legge dem til på ONE FOR ALL. Du kan lære inn funksjoner på alle knappene unntatt MAGIC og MODE.

Du kan også lære inn en hel enhet hvis du ikke finner en kode.

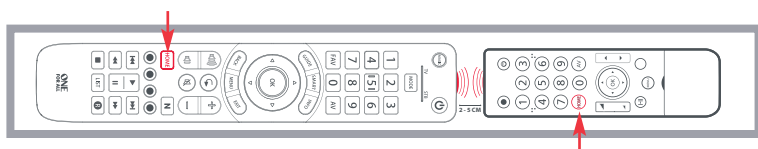
Når du skal lære inn funksjonalitet, må du først sørge for at du har alle de originale fjernkontrollene fremme, og at de ikke er tomme for batteri. For å lære funksjoner må den originale fjernkontrollen være omtrent 3 cm fra OFA-fjernkontrollen, og peke mot den som vist under:



-  Hold nede MAGIC-knappen til lampen under enheten blinker to ganger. Lampen under gjeldende enhet fortsetter å lyse.
-  Trykk på MODE-knappen gjentatte ganger til lampen for enheten du vil lære funksjoner på, lyser.
-  Trykk på 975 – lampen blinker to ganger.
-  Trykk og slipp knappen du vil skal lære en funksjon (for eksempel HOME-knappen) – den røde lampen blinker kontinuerlig.
-  Trykk og slipp knappen på den originale fjernkontrollen.
- Lampen vil blinke to ganger for å vise at knappen har blitt lært riktig.
- Gjenta trinn 4 og 5 for hver knapp du vil lære inn – og husk at du kan lære fra forskjellige fjernkontroller, men bare én funksjon per knapp.
-  Når du har lært inn alle funksjonene du ønsker, trykker og holder du på MAGIC-knappen til lampen blinker to ganger og sluker.

TIPS

- Hvis lampen viser ett langt blink ved trinn 6, betyr det at funksjonen ikke ble lært inn på riktig måte. Prøv på nytt fra trinn 4.
- Hvis du finner ut at én eller flere knapper ikke fungerer riktig etter konfigurasjonen, kan du angi læremodusen på nytt når som helst ved å gjenta prosedyren fra trinn 1.

HVIS DU VIL SLETTE EN INNLÆRT FUNKSJON, GJØR DU SLIK:

- Hold nede MAGIC-knappen til lampen under enheten blinker to ganger. Lampen under gjeldende enhet fortsetter å lyse.
- Bruk MODE-knappen til å sikre at lampen for enheten du vil slette funksjonene fra, lyser.
- Trykk på 976 – lampen blinker to ganger.
- Trykk på sletteknappen to ganger – lampen blinker to ganger.

Gjenta denne fremgangsmåten for hver knapp du vil slette.

AKTIVITETER

Watch TV-funksjonen kombinerer TV og STB i én modus. I denne modusen kontrollerer knappene Volum og AV og resten av knappene kontrollerer STB.

Siden AV-knappen er ment for å velge inngangen på TV-en, og de fleste TV-er har en meny å velge fra, vil det når AV-knappen trykkes på i Watch TV-modus, være menyknappene (opp, ned, venstre, høyre og OK) som midlertidig kontrollerer TV-en. Hvis OK-knappen trykkes, eller ingen knapp trykkes i løpet av ti sekunder, vil disse knappene gå tilbake til å kontrollere STB.

Hvis du holder inne AV/PÅ-knappen i to sekunder i Watch TV-modus, vil fjernkontrollen sende AV/PÅ-signalet til TV og STB.

NETTV-FUNKSJONEN

N

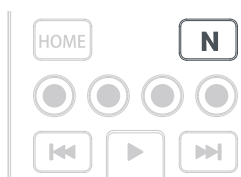

Evolve kommer med en knapp for «NETTV» som lar deg se på digital TV over Internett. Hvis den opprinnelige fjernkontrollen allerede hadde en knapp for dette – mange nye TV-er har for eksempel en Netflix-knapp – så vil denne knappen utføre akkurat det samme som knappen på den opprinnelige fjernkontrollen. Hvis du ikke hadde en slik knapp, men du allikevel hadde mulighet til å se på en tjeneste over Internett, så kan

du bruke denne knappen som en snarvei ved å programmere en makro på den. De fleste AV-enheter som er tilkoblet Internett, slik som Smart TV-er eller dekodere for Internett-strømming, har én eller flere programmer som kan kjøres for å få tilgang til TV over Internett. Noen eksempler er Netflix, YouTube, Amazon Prime, BBC iPlayer eller liknende.

For å programmere makroen må du først vite hvilken enhet det er du bruker for tilgang til tjenesten, og dette rekkefølgen av knappetrykk som åpner den foretrukne tjenesten, noen Panasonic TV-er vil for eksempel starte Netflix ved å trykke på Apps-knappen, deretter Meny Ned to ganger og til slutt OK-knappen. Eller på en Apple TV er rekkefølgen Meny, Meny Ned og OK.

Når du har avgjort rekkefølgen for din enhet følger du disse trinnene:

1. Sett deg ned foran enheten når den er slått på (ikke i standby).
2. Hold inne NETTV-knappen til lampen blinker to ganger for forblir tent.
3. Bruk MODE-knappen til å velge enheten du vil bruke for NETTV-makroen (f.eks. TV).
4. Utfør deretter knapperekkefølgen nøyaktig som du ellers gjør. Fjernkontrollen styrer enheten og makroen spilles inn i sanntid, så hvis det tar noen sekunder før enheten reagerer så er dette helt normalt.
5. Når du har fullført rekkefølgen, og tjenesten for Internett-strømming har startet på enheten, holder du inne NETTV-knappen til lampen blinker to ganger og slukkes. Makroen er nå lagret.

Tips

- Påse at Evolve styrer den aktuelle enheten før programmeringen.
- Hvis makroen ikke fungerer som forventet så kan du gjenta den samme rekkefølgen for å programmere på nytt.
- Når du programmerer må du vente til enheten reagerer, fjernkontrollen husker hvor lang tid det tar.
- NETTV-makroen er knyttet til én enhet, pass på du ser på riktig enhet.

MAKROER

PROGRAMMERE EN MAKRO



Du kan programmere alle knappene på OFA-fjernkontrollen (unntatt MAGIC og MODE) til å utføre flere kommandoer med ett trykk – en såkalt makro. Dette kan være nyttig til å sette flere enheter i samme tilstand samtidig. Du kan for eksempel sette TV-en på HDMI 1 og trykke på AV/PÅ-knappen på dekoderen for å se på TV.

Hvis du vil programmere en makro, gjør du slik:

-  Hold nede MAGIC-knappen til lampen under enheten blinker to ganger. Lampen under gjeldende enhet fortsetter å lyse.
 -  Trykk på 995 – lampen blinker to ganger.
 - Velg deretter knappen du vil programmere en makro for.
 -  Bruk MODE-knappen til å velge enheten du vil at den første funksjonen i makroen skal komme fra, for eksempel TV-en.
 -  Velg deretter knappen du vil ha med i makroen, for eksempel AV-knappen.
 - Gjenta trinn 4 (om nødvendig) og 5 for å legge til flere knapper i makroen. Du kan legge inn opptil 15 knappetrykk.
 -  Når du skal lagre makroen, holder du inne MAGIC-knappen inntil lampen blinker to ganger.
- Hvis lampen viser ett langt blink når du trykker på en knapp i trinn 4 eller 5, har du brukt for mange knapper. Prøv på nytt.

SLETTE EN MAKRO

Hvis du vil fjerne en makro fra en knapp, gjør du slik:

-  Hold nede MAGIC-knappen til lampen under enheten blinker to ganger. Lampen under gjeldende enhet fortsetter å lyse.
-  Trykk på 995 – lampen blinker to ganger.
- Trykk på knappen makroen er programmert på.
-  Hold nede MAGIC-knappen til lampen blinker to ganger. Makroen er slettet.

VOLUMLÅS

Hvis du alltid bruker samme enhet til å styre volumet, for eksempel TV-en, kan du konfigurere One For All til å alltid styre den enheten, uansett hvilken enhet fjernkontrollen styrer. For å gjøre dette:

1. Hold nede MAGIC-knappen til lampen under enheten blinker to ganger. Lampen under gjeldende enhet fortsetter å lyse.
2. Trykk på 993 – lampen blinker to ganger.
3. Bruk MODE-knappen til å velge enheten du vil låse volumfunksjonen til.
4. Trykk på MAGIC én gang – lampen blinker to ganger, og så er volumet låst.

Hvis du vil låse opp volumet og tilbakestille alle enheter til å styre sitt eget volum, gjør du slik:

1. Hold nede MAGIC-knappen til lampen under TV-knappen blinker to ganger. Lampen under gjeldende modusknapp vil fortsette å lyse.
2. Trykk på 993 – lampen blinker to ganger.
3. Trykk på VOL+ – lampen blinker to ganger, og så er volumet låst opp.

SVERIGE

KNAPPBESKRIVNINGAR

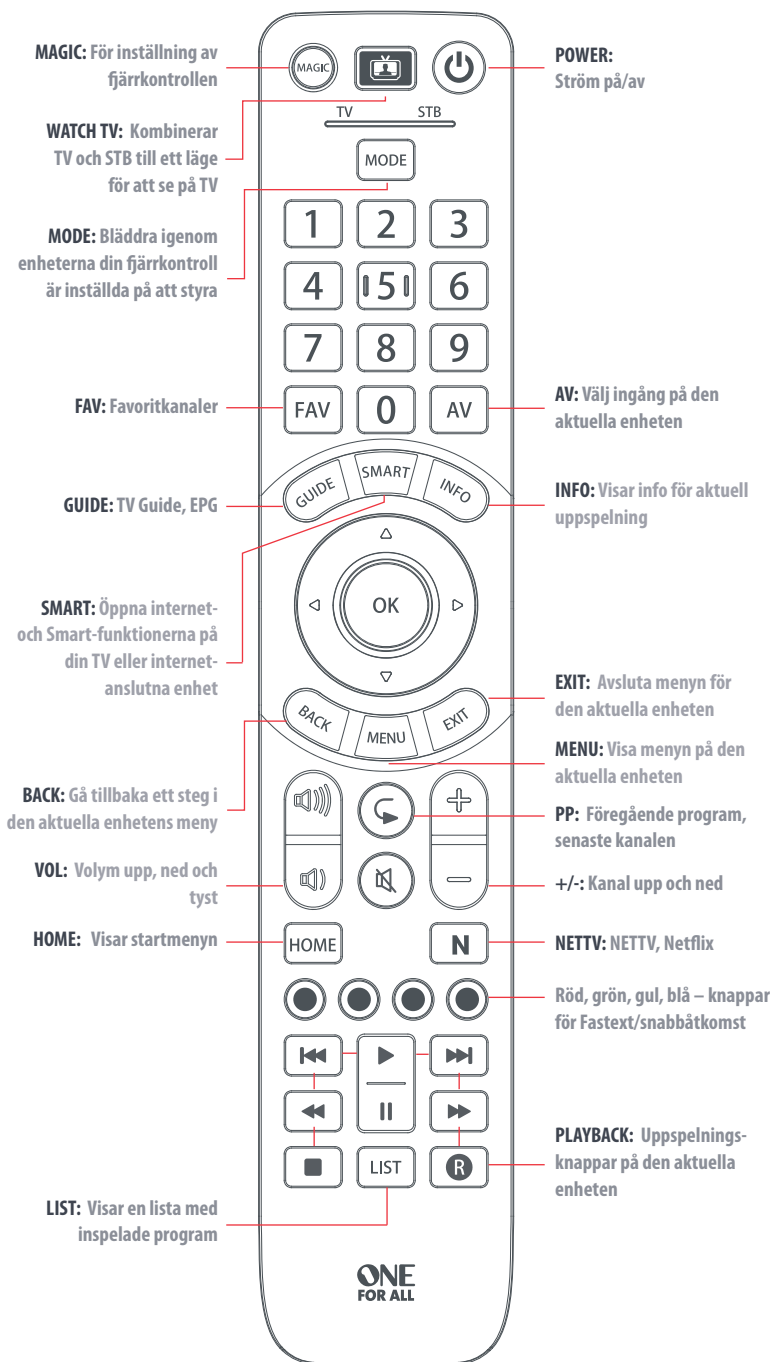

SÅ HÄR STÄLLER DU IN FJÄRRKONTROLLEN

A – SIMPLESET

SimpleSet är ett snabbt och enkelt sätt att konfigurera fjärrkontrollen för att styra de mest populära märkena för varje enhetstyp med bara några knapptryckningar, vanligtvis under en minut per enhet. Första steget är att välja vilken enhet du tänker konfigurera. Nedan visas en lista över enhetslägen på fjärrkontrollen och enhetstyper som kan konfigureras i det läget:

TV STB

Enhetsläge

Typ av enhet

TV

TV, HDTV, LED, LCD, Plasma, Projektor

STB

Set Top Box, Satellite, Cable Converter, Freeview, DVB-T, IPTV, Media, Streamer

För varje enhetstyp finns det en lista över de främsta fabrikaten, där vart och ett har ett nummer tilldelat, exempelvis 6 för en Samsung-TV. Leta upp enheten och fabrikatet i listan som visas nedan:

TV

- | | |
|-------------|-----------------|
| 1 Bush | 6 Samsung |
| 2 Grundig | 7 Sharp |
| 3 LG | 8 Sony |
| 4 Panasonic | 9 TCL / Thomson |
| 5 Philips | 0 Toshiba |



STB: Sat, Kabel, DVB-T

- | | |
|---|---|
| 1 BSKyB / Sky Ireland / Orange | 6 Humax / Tricolor TV |
| 2 Canal+ / CanalSat / Telefonica / Movistar / KPN | 7 Vodafone / Kabel Deutschland |
| 3 TechniSat | 8 Sky Italia / SFR / Neuf TV |
| 4 DStv / Multichoice / Foxtel / Sky New Zealand | 9 Sky Deutschland / Österreich |
| 5 freebox / Vu+ / Deutsche Telekom / T-Home | 0 UPC / Cablecom / Ziggo / Virgin Media / Telenet |

SÅ HÄR STÄLLER DU IN FJÄRRKONTROLLEN

A – SIMPLESET





Ställa in enheten

1. Slå på enheten (inte standby). Rikta OFA-fjärrkontrollen mot den.
 2.  Håll in knappen MAGIC tills LED-lampan under enheten blinkar två gånger. LED-lampan under den aktuella enheten förblir tänd.
 3.  Tryck på knappen MODE flera gånger i följd tills LED-lampan för enheten du vill konfigurera tänts.
 4.  Håll ned siffran för varumärket och enheten så som de visas ovan (t.ex. 6 för Samsung-TV).
 5. Fjärrkontrollen skickar ut ström var tredje sekund tills enheten stängs av.
 6. Så fort enheten stängs av försvinner siffran.
 7. Lysdioden blinkar två gånger och släcks sedan. Fjärrkontrollen ska nu styra enheten.
- Om du upptäcker att en eller flera tangenter inte fungerar som tänkt börjar du om igen från steg 1 – fjärrkontrollen startar med nästa kod i minnet.

SÅ HÄR STÄLLER DU IN FJÄRRKONTROLLEN

B – STÄLLA IN MED EN KOD





Om ditt varumärke inte är med i avsnitt A kan du installera enheten genom att testa koderna individuellt. Så här gör du:

1. Slå på enheten (inte i standby).
 2.  Leta upp varumärket för enheten i kodlistan (sidorna 126-137). Koderna är sorterade efter enhetstyp och märke.
 3.  Håll in knappen MAGIC tills LED-lampan under enheten blinkar två gånger. LED-lampan under den aktuella enheten förblir tänd.
 4.  Tryck på knappen MODE flera gånger i följd tills LED-lampan för enheten du vill konfigurera tänts.
 5.  Ange den första 4-siffriga koden som visas för varumärket (t.ex. 4542 för Aiwa-TV).
 6. Lysdioden blinkar två gånger och släcks sedan.
 7.  Rikta nu fjärrkontrollen mot enheten och tryck på strömtangenten.
 8. Om enheten stängs av är din fjärrkontroll redo att användas. Annars upprepar du steg 3-7 med nästa kod i listan.
- Vissa koder är ganska lika varandra. Om du upptäcker att en eller flera tangenter inte fungerar som tänkt börjar du om igen från steg 3 med nästa kod i listan.

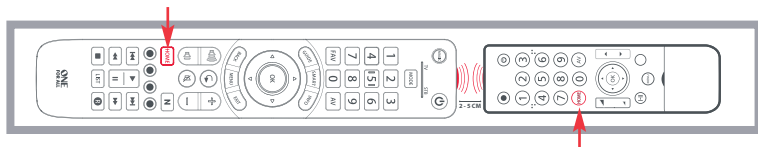
PROGRAMMERING

Du kan programmera One For All med valfri funktion från en annan (fungerande) fjärrkontroll. Detta kan vara praktiskt om du saknar en eller flera funktioner på originalfjärrkontrollen och vill lägga till dem till ONE FOR ALL. Du kan programmera alla tangenter, förutom MAGIC eller MODE. Du kan även programmera en komplett enhet om du inte hittar en kod. För att programmera ska du alltid ha originalfjärrkontrollen nära till hands och ha batterierna inkopplade. För att programmera funktioner ska originalfjärrkontrollen vara riktad omkring 3 cm från OFA-fjärrkontrollen och riktad så som visas nedan:



-  Håll in knappen MAGIC tills LED-lampan under enheten blinkar två gånger. LED-lampan under den aktuella enheten förblir tänd.
-  Tryck på knappen MODE flera gånger i följd tills LED-lampan för enheten du vill lära funktioner tänts.
-  Tryck på 975 – lysdioden blinkar två gånger.
-  Tryck på och släpp tangenten du vill programmera en funktion till (exempelvis HOME-tangenten) – Den röda lysdioden blinkar oavbrutet.
-  Tryck på och släpp överensstämmande knapp på originalfjärrkontrollen.
- LED-lampan blinkar två gånger för att indikera att knappen har programmerats korrekt.
- Upprepa steg 4 och 5 för varje tangent du vill programmera – kom ihåg att du kan göra programmeringar från flera fjärrkontroller, men bara en funktion per tangent.
-  När du har programmerat alla funktioner du behöver trycker du på MAGIC tills den röda LED-lampan blinkar två gånger och släcks.

TIPS

- Om lysdioderna blinkar en gång långsamt i steg 6, har funktionen inte programmerats korrekt. Försök igen från steg 4.
- Om du upptäcker att en eller flera tangenter inte fungerar korrekt efter configurationen kan du öppna programmeringsläget igen när som helst genom att upprepa proceduren från steg 1.

SÅ HÄR TAR DU BORT EN PROGRAMMERAD FUNKTION:

- Håll in knappen MAGIC tills LED-lampan under enheten blinkar två gånger. LED-lampan under den aktuella enheten förblir tänd.
- Använd knappen MODE och se till att LED-lampan för enheten du vill radera funktioner på är tänd.
- Tryck på 976 – lysdioden blinkar två gånger.
- Tryck på knappen två gånger för att radera – LED-lampan blinkar två gånger.

Upprepa proceduren ovan för varje tangent du vill radera.

AKTIVITETER

Funktionen för TV-visning kombinerar TV och STB till ett läge. I det här läget styr tangenterna för volym och AV och resterande tangenter styr STB:n.

Eftersom AV-tangenten är avsedd för att välja ingång på din TV och de flesta TV-apparater använder en meny för att välja mellan en lista över ingångar, kommer knapparna Menu Up, Down, Left, Right och OK att tillfälligt styra TV:n när AV-tangenten trycks in under en aktivitet. Om OK-tangenten trycks ned, eller ingen tangent trycks ned på tio sekunder återgår dessa tangenter till att styra din STB.

Om du håller in strömtangenten i 2 sekunder i läget för TV-visning skickar fjärrkontrollen signalfunktionen för TV:n och STB:n.

NETTV-FUNKTIONEN

N

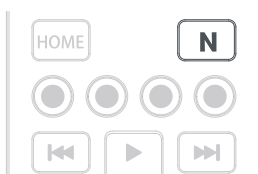

Evolve har en "NETTV"-tangent för visning av digital TV, som strömmas över internet. Om din ursprungliga fjärrkontroll redan har en tangent för detta - exempelvis har många nyare TV-apparater en Netflix-tangent - fungerar den här tangenten på exakt samma sätt som tangenten på din ursprungliga fjärrkontroll. Om du inte har en sådan här tangent, men fortfarande har möjligheten att titta på en

strömmande tjänst, kan du använda den här tangenten som en genväg genom att programmera ett makro på den. De flesta AV-enheter som är anslutna till Internet, exempelvis Smart TV-apparater eller strömmande STB-boxar har en eller flera applikationer de kan köra på TV:n som visas via internet. Exempel på dessa kan vara Netflix, YouTube, Amazon Prime, BBC iPlayer etc.

För att programmera makrot behöver du först känna till enheten du använder för att få åtkomst till tjänsten och sedan tangentsekvensen du behöver trycka in för att alltid visa den tjänst du önskar. Exempelvis startar vissa TV-apparater från Panasonic Netflix om du trycker på apptangenten och sedan nedåtpilen två gånger, samt slutligen OK-tangenten. På en Apple-TV är sekvensen Menu, piltangent ned och OK.

När du har fastställt sekvensen för enheten ska du följa stegen nedan:

1. Sitt framför enheten med den påslagen (inte i standby).
2. Håll ned NETTV-tangenten tills LED-lampan blinkar två gånger och förblir tänd.
3. Använd MODE-tangenten för att välja enheten du vill använda NETTV för (t.ex. TV).
4. Nu kan du trycka på tangentsekvensen exakt som du normalt sett gör. Fjärrkontrollen styr din enhet och makrot registreras i realtid. Det tar normalt sett några sekunder för din enhet att reagera. Oroa dig inte.
5. När du har slutfört sekvensen och strömningstjänsten har startat på din enhet ska du hålla ned NETTV-tangenten tills LED-lampan blinkar två gånger och sedan slocknar. Makrot lagras nu.

Tips

- Kontrollera att Evolve styr enheten i fråga före programmeringen
- Om du upptäcker att makrot inte fungerar som väntat kan du upprepa samma sekvens för omprogrammering
- Vid omprogrammering ska du vänta på att enheten ska svara först, så lagras fjärrkontrollen tidsinställningen
- NETTV-makrot är kopplat till en enhet. Kom ihåg att säkerställa att du visar korrekt enhet

MAKRON

SÅ HÄR PROGRAMMERAR DU ETT MAKRO



Du kan programmera valfri knapp på din OFA-fjärrkontroll (förutom MAGIC eller MODE) för att skicka flera kommandon vid en enkel tryckning, dvs ett Makro. Detta kan vara praktiskt vid styrning av flera enheter för att försätta dem i ett visst tillstånd. Exempelvis kan du försätta din TV i läget för HDMI 1 och trycka på strömknappen på din STB för att börja titta på TV.

Gör följande för att programmera ett makro:

-  Håll in knappen MAGIC tills LED-lampan under enheten blinkar två gånger. LED-lampan under den aktuella enheten förblir tänd.
 -  Tryck på 995 – lysdioden blinkar två gånger.
 - Tryck på knappen du vill programmera makrot till.
 -  Använd nu knappen MODE för att välja enheten du vill att första makrofunktionen ska komma från, exempelvis TV.
 -  Tryck på knappen du vill inkludera i makrot till, exempelvis AV-knappen.
 - Upprepa steg 4 (vid behov) och 5 för att lägga till fler knappar till makrot. Du kan inkludera upp till 15 knapptryckningar.
 -  För att lagra makrot håller du ned knappen MAGIC tills LED-lampan blinkar två gånger.
- Om LED-lampan visar en lång blinkning när du trycker på en knapp i steg 4 eller 5, har du tryckt på för många knappar. Försök igen.

SÅ HÄR TAR DU BORT ETT MAKRO

Om du vill ta bort ett makro från en knapp ska du göra följande:

-  Håll in knappen MAGIC tills LED-lampan under enheten blinkar två gånger. LED-lampan under den aktuella enheten förblir tänd.
-  Tryck på 995 – lysdioden blinkar två gånger.
- Tryck på knappen för makroprogrammeringen.
-  Håll ned MAGIC-knappen tills LED-lampan blinkat två gånger. Makrot raderas.

VOLYMPÄRR

Om du alltid använder en enhet för att styra volymen, exempelvis TV:n, kan du konfigurera One For All? till att alltid styra enheten, oavsett vilken enhet fjärrkontrollen styr.

Så här gör du:

1. Håll in knappen MAGIC tills LED-lampan under enheten blinkar två gånger. LED-lampan under den aktuella enheten förblir tänd.
2. Tryck på 993 – lysdioden blinkar två gånger.
3. Använd knappen MODE för att välja enheten du vill låsa volymen för.
4. Tryck på MAGIC en gång – LED-lampan blinkar två gånger och volymen låses.

För att låsa upp volymen och ställa in varje enhet på att styra sin egen volym är proceduren följande:

1. Håll in knappen MAGIC tills LED-lampan under TV-knappen blinkar två gånger. LED-lampan under den aktuella lägesknappen förblir tänd.
2. Tryck på 993 – lysdioden blinkar två gånger.
3. Tryck på VOL+ – LED-lampan blinkar två gånger och enheten låses nu upp.

SUOMI

PAINIKETAULUKKO

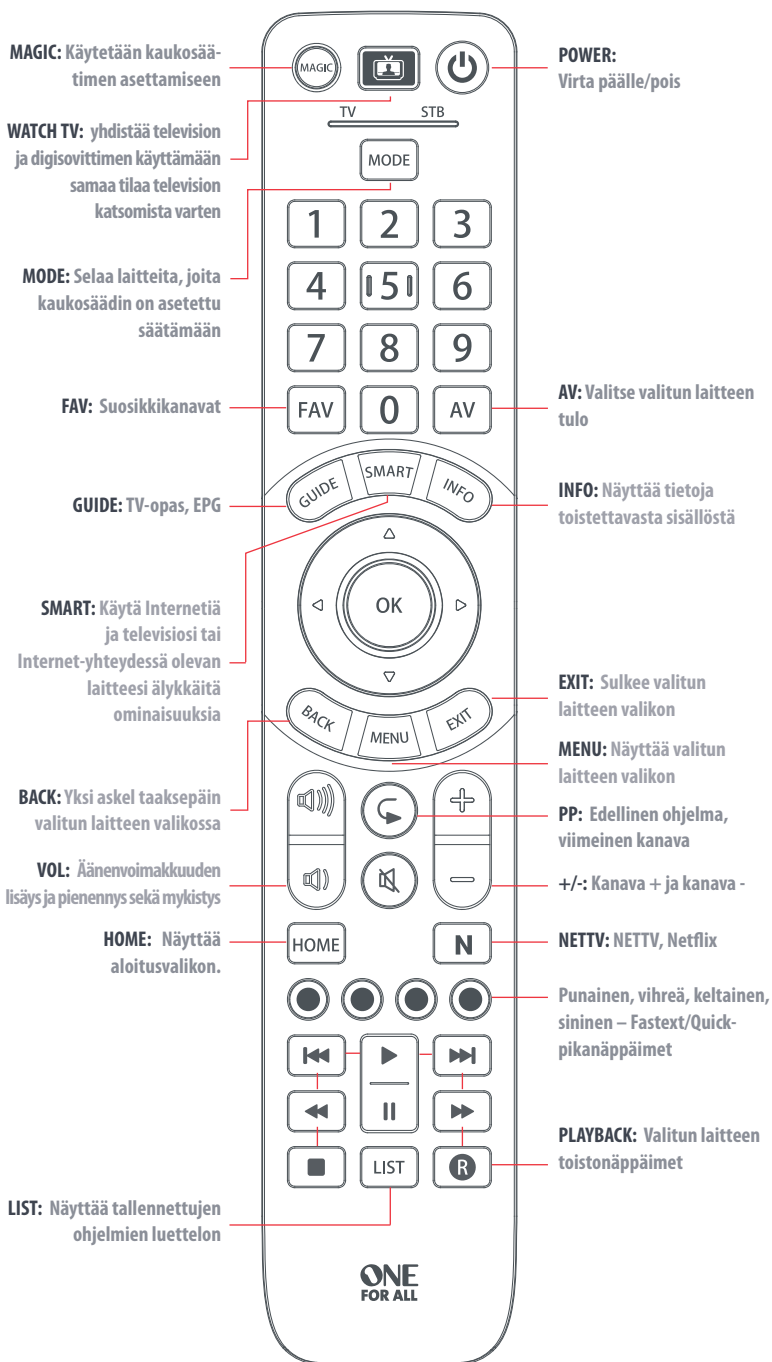

KAUKOSÄÄTIMEN ASETTAMINEN

A – SIMPLESET

SimpleSet on nopea ja helppo tapa asettaa kaukosäädin kunkin laitetyyppin suosituimpia merkkejä varten vain muutamalla painalluksella. Tyypillisesti tähän kuluu alle minuutti laitetta kohden. Ensimmäinen vaihe on valita, minkä laitteen aiot asettaa. Seuraavassa on luettelo kaukosäätimen laitetilavaihtoehdoista ja laitetyypeistä, jotka voidaan asettaa kussakin tilassa:

TV STB

Laitetila

Laitetyyppi

TV

TV, HDTV, LED, LCD, plasma-näyttö, projektori

STB

digisovitin, satelliittivastaanotin, kaapelimuunnin, Freeview, DVB-T, IPTV, Media, Streamer

Kutakin laitetyyppiä kohden on luettelo huippumerkeistä, joista jokaiseen liittyy numero, esimerkiksi 6 Samsung TV:hen. Etsi laitteesi ja merkkisi seuraavasta luettelosta:

TELEVISIO

- | | |
|-------------|-----------------|
| 1 Bush | 6 Samsung |
| 2 Grundig | 7 Sharp |
| 3 LG | 8 Sony |
| 4 Panasonic | 9 TCL / Thomson |
| 5 Philips | 0 Toshiba |



STB: sat., kaapeli, DVB-T

- | | |
|---|---|
| 1 BSkyB / Sky Ireland / Orange | 6 Humax / Tricolor TV |
| 2 Canal+ / CanalSat / Telefonica / Movistar / KPN | 7 Vodafone / Kabel Deutschland |
| 3 TechniSat | 8 Sky Italia / SFR / Neuf TV |
| 4 DStv / Multichoice / Foxtel / Sky New Zealand | 9 Sky Deutschland / Österreich |
| 5 freebox / Vu+ / Deutsche Telekom / T-Home | 0 UPC / Cablecom / Ziggo / Virgin Media / Telenet |

KAUKOSÄÄTIMEN ASETTAMINEN

A – SIMPLESET

Laitteen asettaminen

1. Käynnistä laite (ei valmiustilaan) ja osoita OFA-kaukosäätimellä sitä kohti.
2.  Paina MAGIC-painiketta, kunnes laitteen alla oleva merkkivalo välähtää kahdesti Laitteen alla oleva merkkivalo palaa tasaisesti.
3.  Paina MODE-painiketta toistuvasti, kunnes asetettavan laitteen merkkivalo syttyy.
4.  Pidä painettuna yllä mainittua merkin ja laitteen numeroa (esim. 6 Samsung TV:lle).
5. Kaukosäädin lähettää virtasignaalin 3 sekunnin välein, kunnes laitteesta katkeaa virta.
6. Vapauta numeropainike heti, kun laitteen virta katkeaa.
7. Merkkivalo välähtää kahdesti ja sammuu. Kaukosäätimen pitäisi nyt toimia laitteen kanssa.
 - Jos yksi tai useampi painike ei toimi odotetusti, aloita uudelleen vaiheesta 1 – kaukosäädin käynnistyy muistin seuraavalla koodilla.

KAUKOSÄÄTIMEN ASETTAMINEN

B – ASETA KOODILLA

Jos laitteesi tuotemerkki ei sisälly kohdan A luetteloon, voit asettaa laitteen kaukosäätimeen kokeilemalla koodeja yksitellen. Toimi seuraavasti:

1. Käynnistä laite (ei valmiustilaan).

2.  Etsi laitteesi tuotemerkki koodiluettelosta (sivut 126 - 137). Koodit on lueteltu laitetyypin ja tuotemerkin mukaan.

3.  Paina MAGIC-painiketta, kunnes laitteen alla oleva merkkivalo välähtää kahdesti. Laitteen alla oleva merkkivalo palaa tasaisesti.

4.  Paina MODE-painiketta toistuvasti, kunnes asetettavan laitteen merkkivalo syttyy.

5.  Syötä ensimmäinen merkille annettu 4-numeroinen koodi (esim. 4542 Aiwa TV:lle).

6. Merkkivalo välähtää kahdesti ja sammuu.

7.  Osoita nyt kaukosäätimellä laitetta ja paina POWER-painiketta.

8. Jos laite sammuu, kaukosäädin on valmis käytettäväksi. Jos ei, toista vaiheet 3 - 7 luettelon seuraavalla koodilla.

- Jotkin koodit ovat melko samanlaisia. Jos yksi tai useampi painike ei toimi odotetusti, aloita uudelleen vaiheesta 3 luettelon seuraavalla koodilla.

OPETTAMINEN

One For All -kaukosäädin voi oppia minkä tahansa toisen toimivan kaukosäätimen toiminnon. Tästä voi olla hyötyä, jos kaipaat joitain alkuperäisen kaukosäätimen toimintoja ja haluaisit lisätä ne ONE FOR ALL -säätimeen. Voit opettaa toimintoja kaikkiin laitteisiin paitsi MAGIC ja MODE. Voit myös opettaa kokonaisen laitteen, jos et löydä koodia. Opettaaksesi varmista ensin, että kaikki alkuperäiset kaukosäätimet ovat esillä ja niissä on toimivat paristot. Toimintojen oppiminen edellyttää, että alkuperäinen kaukosäädin on noin 3 cm:n etäisyydellä OFA-kaukosäätimestä ja osoittaa sitä kohden kuten kuvassa:

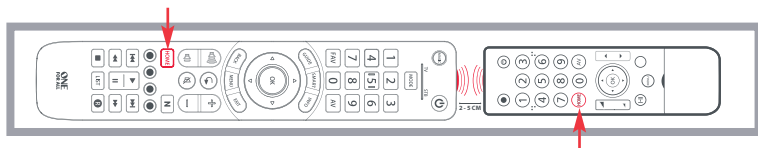



- 

Paina MAGIC-painiketta, kunnes laitteen alla oleva merkkivalo välähtää kahdesti. Laitteen alla oleva merkkivalo palaa tasaisesti.
- 

Paina MODE-painiketta toistuvasti, kunnes opetettavan laitteen merkkivalo syttyy.
- 

Paina 975 – Merkkivalo välähtää kahdesti.
- 

Paina ja vapauta painike, johon haluat opettaa toiminnon (esimerkiksi HOME-painike) – Punainen merkkivalo välkkyi jatkuvasti.
- 

Paina ja vapauta painike alkuperäisellä kaukosäätimellä.
- Merkkivalo vilkkuu kahdesti sen merkiksi, että painike on opittu oikein.
- Toista vaiheet 4 ja 5 jokaiselle opittavalle painikkeelle. Muista, että voit opettaa useista kaukosäätimistä mutta vain yhden toiminnon painiketta kohden.
- 

Kun olet opettanut säätimelle kaikki tarvittavat toiminnot, pidä Magic-painiketta painettuna, kunnes merkkivalo välähtää kahdesti ja sammuu.

VINKKEJÄ

- Jos merkkivalo välähtää kerran pitkästi vaiheessa 6, toimintoa ei opittu oikein. Yritä uudelleen vaiheesta 4.
- Jos yksi tai useampi painike ei toimi odotetusti asettamisen jälkeen, voit palata oppimistilaan koska tahansa toistamalla toimenpiteen vaiheesta 1.

OPITUN TOIMINNON POISTAMINEN:

- Paina MAGIC-painiketta, kunnes laitteen alla oleva merkkivalo välähtää kahdesti. Laitteen alla oleva merkkivalo palaa tasaisesti.
- Käytä MODE-painiketta ja varmista, että laitteen, jonka toimintoja haluat poistaa, merkkivalo syttyy.
- Paina 976 – Merkkivalo välähtää kahdesti.
- Paina poistettavaa painiketta kahdesti – Merkkivalo välähtää kahdesti.

Toista edellä kuvatut vaiheet jokaiselle poistettavalle painikkeelle.

AKTIVITEETIT

Watch TV -toiminnossa televisio ja digisovitin yhdistetään käyttämään samaa tilaa. Tässä tilassa televisiota hallitaan äänenvoimakkuus- ja AV-painikkeilla, ja muilla painikkeilla hallitaan digisovitinta.

Koska AV-painike on tarkoitettu television tulolähteen valitsemiseen ja useimmissa televisioissa tulolähde valitaan valikossa olevasta luettelosta, kun AV-painiketta painetaan Watch TV -tilassa, televisiota voidaan tilapäisesti hallita ylös-, alas-, vasemmalle-, oikealle- ja OK-painikkeilla. Kun OK-painiketta painetaan tai mitään painiketta ei paineta kymmeneen sekuntiin, näillä painikkeilla voidaan taas hallita digisovitinta.

Jos pidät Power-painiketta painettuna 2 sekuntia Watch TV -tilassa, kaukosäädin lähettää virtasignaalin televisioon ja digisovittimeen.

NETTITELEVISIO-OMINAISUUS

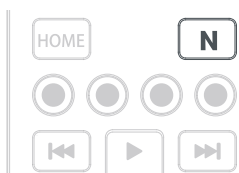
N

Älykkäässä kaukosäätimessä on NETTV-painike, jonka avulla voidaan katsella Internetin kautta suoratoistettavia digitaalisia televisio-ohjelmia. Jos alkuperäisessä kaukosäätimessäsi oli jo tällainen painike – esimerkiksi monissa uusissa televisioissa on Netflix-painike – tämä painike toimii täysin samoin kuin alkuperäisessä säätimessä. Jos sinulla ei ollut tällaista painiketta, mutta pystyt silti katselemaan suoratoistopalveluita, voit käyttää tätä pikapainikkeena ohjelmoimalla sille makron. Useimmissa Internetiin yhdistetyissä AV-laitteissa, esimerkiksi älytelevisioissa tai suoratoistodigisovittimissa, on yksi tai useampia sovelluksia, joiden avulla televisiota voidaan katsella Internetistä.

Tällaisia palveluita ovat esimerkiksi Netflix, YouTube, Amazon Prime, BBC iPlayer ja muut vastaavat.

Ennen makron ohjelmointia sinun täytyy tietää, millä laitteella käytät palvelua, ja millä näppäimenpainalluksilla haluamasi palvelu avataan. Esimerkiksi joissakin Panasonicin televisioissa Netflix käynnistetään painamalla Apps-painiketta, sen jälkeen valikon alaspäinpainiketta ja lopuksi OK-painiketta. Apple TV:ssä taas painikkeet ovat valikkopainike, valikon alaspäinpainike ja OK.

Kun olet selvittänyt laitteen painikejärjestyksen, noudata näitä ohjeita:

1. Käytä laitetta edestäpäin laitteen ollessa käynnissä (ei valmiustilassa).
2. Paina NETTV-painiketta, kunnes merkkivalo vilkahtaa kaksi kertaa ja jää palamaan.
3. Valitse MODE-painikkeella laite, jossa haluat käyttää NETTV-makroa (esim. televisio).
4. Paina nyt painikkeita samassa järjestyksessä kuin tavallisestikin. Kaukosäädin ohjaa laitetta ja makro tallennetaan reaaliajassa. Laitteen reagointiin voi kulua muutama sekunti.
5. Kun olet painanut tarvittavia painikkeita – ja suoratoistopalvelu on käynnistetty laitteessa – pidä NETTV-painiketta painettuna, kunnes merkkivalo vilkahtaa kaksi kertaa ja sammuu. Makro on nyt tallennettu.

Vinkkejä





- Varmista ennen ohjelmointia, että älykäs kaukosäädin varmasti ohjaa haluamaasi laitetta.
- Jos makro ei toimi odottamallasi tavalla, voit ohjelmoida sen uudelleen toistamalla samat vaiheet.
- Kun ohjelmoit makroa, odota, että laite reagoi. Kaukosäädin muistaa reagointiajan.
- NETTV-makro on laitekohtainen, joten varmista, että käytät oikeaa laitetta.

MAKROT

MAKRON OHJELMOIMINEN



Voit ohjelmoida minkä tahansa OFA-kaukosäätimen painikkeen (paitsi MAGIC ja MODE) lähettämään useita komentoja, eli makron, yhdellä painalluksella. Tästä voi olla hyötyä, jos haluat asettaa useita laitteita tiettyyn tilaan. Voit esimerkiksi asettaa television HDMI 1 -tilaan ja aloittaa sen katselun painamalla digisovittimen Power-painiketta.

Makron ohjelmoiminen:

- 
 Paina MAGIC-painiketta, kunnes laitteen alla oleva merkkivalo välähtää kahdesti. Laitteen alla oleva merkkivalo palaa tasaisesti.
 - 
 Paina 995 – Merkkivalo välähtää kahdesti.
 - Valitse seuraavaksi painike, johon haluat ohjelmoida makron.
 - 
 Käytä nyt MODE-painiketta sen laitteen valitsemiseen, josta haluat makron ensimmäisen toiminnon tulevan, esimerkiksi television.
 - 
 Paina seuraavaksi painiketta, jonka haluat sisällyttää makroon, esimerkiksi AV-painiketta.
 - Toista vaiheet 4 (tarvittaessa) ja 5 lisätäksesi painikkeita makroon. Voit sisällyttää enintään 15 painikkeen painallusta.
 - 
 Tallenna makro painamalla MAGIC-painiketta, kunnes merkkivalo välähtää kahdesti.
- Jos merkkivalo välähtää pitkästi, kun painat painiketta vaiheessa 4 tai 5, olet syöttänyt liian monta painiketta. Yritä uudelleen.

MAKRON POISTAMINEN

Jos haluat poistaa painikkeeseen ohjelmoidun makron, toimi seuraavasti:

- 
 Paina MAGIC-painiketta, kunnes laitteen alla oleva merkkivalo välähtää kahdesti. Laitteen alla oleva merkkivalo palaa tasaisesti.
- 
 Paina 995 – Merkkivalo välähtää kahdesti.
- Paina painiketta, johon makro on ohjelmoitu.
- 
 Pidä MAGIC-painiketta painettuna, kunnes merkkivalo välähtää kahdesti. Makro poistetaan.

ÄÄNENVOIMAKKUUDEN LUKITSEMINEN

Jos käytät aina yhtä laitetta, esimerkiksi televisiota, äänenvoimakkuuden hallintaan, voit asettaa One For All -säätimen hallinnoimaan aina kyseistä laitetta riippumatta siitä, mitä laitetta kaukosäätimellä hallitaan. Toimi seuraavasti:

- 1.** Paina MAGIC-painiketta, kunnes laitteen alla oleva merkkivalo välähtää kahdesti Laitteen alla oleva merkkivalo palaa tasaisesti.
- 2.** Paina 993 – Merkkivalo välähtää kahdesti.
- 3.** Käytä nyt MODE-painiketta valitaksesi laitteen, johon haluat lukita äänenvoimakkuuden säädön.
- 4.** Paina kerran MAGIC-painiketta – Merkkivalo välähtää kahdesti ja äänenvoimakkuuden säätö lukitaan.

Voit peruuttaa äänenvoimakkuuden lukituksen ja antaa jokaisen laitteen säätää omaa äänenvoimakkuuttaan toimimalla seuraavasti:

- 1.** Paina MAGIC-painiketta, kunnes TV-painikkeen alla oleva merkkivalo välähtää kahdesti Valitun tilan alla oleva merkkivalo jää palamaan.
- 2.** Paina 993 – Merkkivalo välähtää kahdesti.
- 3.** Paina äänenvoimakkuuden suurennuspainiketta – Merkkivalo välähtää kahdesti ja äänenvoimakkuuden lukitus vapautetaan.

ΕΛΛΗΝΙΚΑ

ΠΙΝΑΚΑΣ ΠΛΗΚΤΡΩΝ

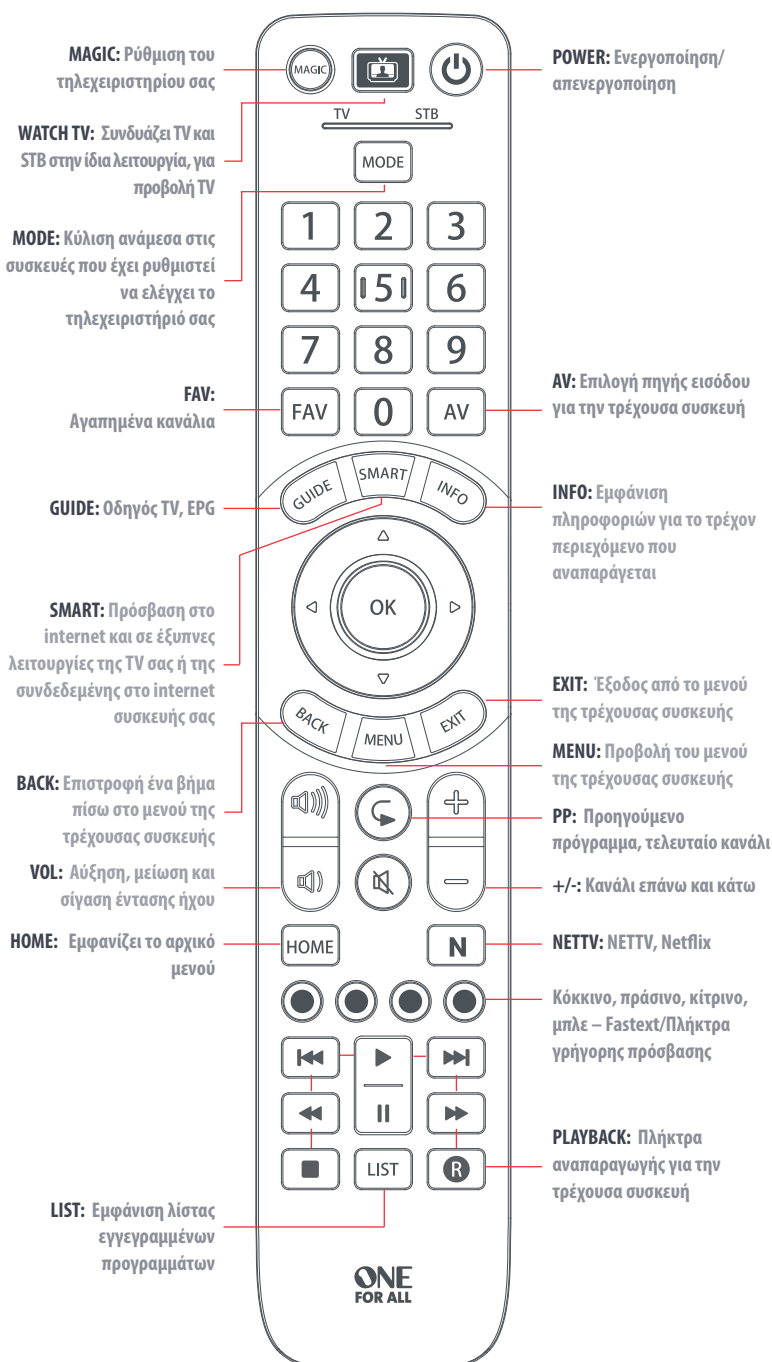

ΡΥΘΜΙΣΗ ΤΟΥ ΤΗΛΕΧΕΙΡΙΣΤΗΡΙΟΥ ΣΑΣ

A – SIMPLESET

Το SimpleSet είναι ένας γρήγορος και εύκολος τρόπος ρύθμισης του τηλεχειριστηρίου ώστε να ελέγχει τις πιο δημοφιλείς μάρκες κάθε τύπου συσκευής με λίγα μόνο πατήματα πλήκτρων, συνήθως σε λιγότερο από ένα λεπτό για κάθε συσκευή. Το πρώτο βήμα είναι να επιλέξετε ποια συσκευή πρόκειται να ρυθμίσετε. Ακολουθεί μια λίστα με λειτουργίες συσκευών στο τηλεχειριστήριο και οι τύποι συσκευών που μπορούν να ρυθμιστούν σε κάθε λειτουργία:

TV STB

Λειτουργία συσκευών

Τύπος συσκευών

TV

TV, HDTV, LED, LCD, Plasma, προβολέας

STB

Αποκωδικοποιητής, δέκτης δορυφορικής, δέκτης καλωδιακής, δέκτης επίγειας τηλεόρασης, DVB-T, IPTV, Media, Streamer

Για κάθε τύπο συσκευής, υπάρχει μια λίστα με τις κορυφαίες μάρκες, η κάθε μία με αντιστοιχισμένο έναν αριθμό, για παράδειγμα 6 για Samsung TV. Εντοπίστε τη συσκευή σας και τη μάρκα της στην παρακάτω λίστα:

TV

- | | |
|-------------|-----------------|
| 1 Bush | 6 Samsung |
| 2 Grundig | 7 Sharp |
| 3 LG | 8 Sony |
| 4 Panasonic | 9 TCL / Thomson |
| 5 Philips | 0 Toshiba |



STB: Δορυφορική, καλωδιακή, DVB-T

- | | |
|---|---|
| 1 BSkyB / Sky Ireland / Orange | 6 Humax / Tricolor TV |
| 2 Canal+ / CanalSat / Telefonica / Movistar / KPN | 7 Vodafone / Kabel Deutschland |
| 3 TechniSat | 8 Sky Italia / SFR / Neuf TV |
| 4 DStv / Multichoice / Foxtel / Sky New Zealand | 9 Sky Deutschland / Österreich |
| 5 freebox / Vu+ / Deutsche Telekom / T-Home | 0 UPC / Cablecom / Ziggo / Virgin Media / Telenet |

ΡΥΘΜΙΣΗ ΤΟΥ ΤΗΛΕΧΕΙΡΙΣΤΗΡΙΟΥ ΣΑΣ

A – SIMPLESET

Ρύθμιση της συσκευής σας

1. Θέστε σε λειτουργία τη συσκευή σας (όχι σε αναμονή) και στρέψτε το OFA προς αυτήν.
 2.  Κρατήστε πατημένο το πλήκτρο MAGIC, μέχρι να αναβοσβήσει δύο φορές η φωτεινή ένδειξη LED κάτω από τη συσκευή. Το LED κάτω από την τρέχουσα συσκευή θα παραμείνει αναμμένο.
 3.  Πατήστε το πλήκτρο MODE επανειλημμένα, μέχρι να ανάψει το LED που αντιστοιχεί στη συσκευή που θέλετε να ρυθμίσετε.
 4.  Κρατήστε πατημένο το ψηφίο που αντιστοιχεί στη μάρκα και τη συσκευή σας, όπως αναφέρεται παραπάνω (π.χ. 6 για Samsung TV).
 5. Το τηλεχειριστήριο θα στέλνει την εντολή τροφοδοσίας κάθε 3 δευτερόλεπτα, μέχρι να σβήσει η συσκευή σας.
 6. Μόλις απενεργοποιηθεί η συσκευή, αφήστε το ψηφίο.
 7. Το LED θα αναβοσβήσει δύο φορές και θα σβήσει. Το τηλεχειριστήριο θα χειρίζεται πλέον τη συσκευή σας
- Αν διαπιστώσετε ότι ένα ή περισσότερα πλήκτρα δεν λειτουργούν όπως αναμενόταν, ξεκινήστε ξανά από το βήμα 1 – το τηλεχειριστήριο θα ξεκινήσει με τον επόμενο κωδικό στη μνήμη.

ΡΥΘΜΙΣΗ ΤΟΥ ΤΗΛΕΧΕΙΡΙΣΤΗΡΙΟΥ ΣΑΣ

B – ΡΥΘΜΙΣΗ ΜΕ ΤΗ ΧΡΗΣΗ ΚΩΔΙΚΟΥ

Αν η μάρκα σας δεν αναφέρεται στην ενότητα Α, μπορείτε να ρυθμίσετε τη συσκευή σας δοκιμάζοντας μεμονωμένους κωδικούς. Για να το κάνετε αυτό:

1. Θέστε σε λειτουργία τη συσκευή σας (όχι σε αναμονή).

2.  Εντοπίστε τη μάρκα της συσκευής σας στη λίστα κωδικών (σελίδες 126-137). Οι κωδικοί είναι ταξινομημένοι ανά τύπο συσκευής και ανά μάρκα.

3.  Κρατήστε πατημένο το πλήκτρο MAGIC, μέχρι να αναβοσβήσει δύο φορές η φωτεινή ένδειξη LED κάτω από τη συσκευή. Το LED κάτω από την τρέχουσα συσκευή θα παραμείνει αναμμένο.

4.  Πατήστε το πλήκτρο MODE επανειλημμένα, μέχρι να ανάψει το LED που αντιστοιχεί στη συσκευή που θέλετε να ρυθμίσετε.

5.  Καταχωρήστε τον πρώτο 4ψήφιο κωδικό που αναφέρεται για τη μάρκα σας (π.χ. 4542 για Aiwa TV).

6. Το LED θα αναβοσβήσει δύο φορές και θα σβήσει.

7.  Και τώρα στοχεύετε το τηλεχειριστήριο προς τη συσκευή σας και πατήστε το πλήκτρο POWER.

8. Αν η συσκευή απενεργοποιηθεί, το τηλεχειριστήριό σας είναι έτοιμο για χρήση. Αν όχι, επαναλάβετε τα βήματα 3-7 με τον επόμενο κωδικό στη λίστα.







- Ορισμένοι κωδικοί είναι πανομοιότυποι. Αν διαπιστώσετε ότι ένα ή περισσότερα πλήκτρα δεν λειτουργούν όπως αναμενόταν, ξεκινήστε ξανά από το βήμα 3 με τον επόμενο κωδικό στη λίστα.

ΕΚΜΑΘΗΣΗ

Το τηλεχειριστήριό σας One For All μπορεί να μάθει οποιαδήποτε λειτουργία από ένα άλλο τηλεχειριστήριο που λειτουργεί. Αυτό χρησιμεύει αν λείπουν μία ή περισσότερες λειτουργίες από το αρχικό τηλεχειριστήριο και θέλετε να τις προσθέσετε στο ONE FOR ALL. Μπορείτε να κάνετε εκμάθηση σε οποιοδήποτε πλήκτρο, εκτός των MAGIC και MODE. Μπορείτε επίσης να κάνετε εκμάθηση μιας πλήρους συσκευής αν δεν μπορείτε να βρείτε κατάλληλο κωδικό.

Για να κάνετε την εκμάθηση, βεβαιωθείτε καταρχάς ότι έχετε διαθέσιμα όλα τα αρχικά τηλεχειριστήρια και ότι έχουν τοποθετημένες μπαταρίες που λειτουργούν. Για την εκμάθηση, το αρχικό τηλεχειριστήριο πρέπει να τοποθετηθεί σε απόσταση 3 cm από το τηλεχειριστήριο OFA, κοιτώντας το ένα το άλλο, όπως απεικονίζεται παρακάτω:



-  Κρατήστε πατημένο το πλήκτρο MAGIC, μέχρι να αναβοσβήσει δύο φορές η φωτεινή ένδειξη LED κάτω από τη συσκευή. Το LED κάτω από την τρέχουσα συσκευή θα παραμείνει αναμμένο.
-  Πατήστε το πλήκτρο MODE επανειλημμένα, μέχρι να ανάψει το LED που αντιστοιχεί στη συσκευή στην οποία θέλετε να κάνετε εκμάθηση λειτουργιών.
-  Πατήστε 975 – το LED θα αναβοσβήσει δύο φορές.
-  Πατήστε κι αφήστε το πλήκτρο στο οποίο θέλετε να γίνει εκμάθηση μιας λειτουργίας (για παράδειγμα το πλήκτρο HOME) – το κόκκινο LED θα αρχίσει να αναβοσβήνει συνεχώς.
-  Πατήστε και αφήστε το πλήκτρο στο αρχικό τηλεχειριστήριο.
- Το LED θα αναβοσβήσει δύο φορές για να επισημάνει ότι η εκμάθηση του πλήκτρου έγινε σωστά.
- Επαναλάβετε τα βήματα 4 έως 5 για κάθε πλήκτρο στο οποίο θέλετε να γίνει εκμάθηση – μην ξεχνάτε ότι η εκμάθηση είναι δυνατή από πολλά τηλεχειριστήρια, αλλά είναι δυνατή μία μόνο λειτουργία ανά πλήκτρο.
-  Αφού ολοκληρώσετε την εκμάθηση όσων πλήκτρων χρειάζεστε, πατήστε και κρατήστε πατημένο το πλήκτρο MAGIC μέχρι το LED να αναβοσβήσει δύο φορές και μετά να σβήσει.

ΣΥΜΒΟΥΛΕΣ

- Αν τα LED ανάψουν μία μόνο φορά παρατεταμένα στο βήμα 6, η εκμάθηση της λειτουργίας δεν έγινε σωστά, θα πρέπει να επαναλάβετε από το βήμα 4 και μετά.
- Αν διαπιστώσετε ότι ένα ή περισσότερα πλήκτρα δεν λειτουργούν σωστά μετά τη ρύθμιση, μπορείτε να περάσετε ξανά στη λειτουργία εκμάθησης οποιαδήποτε στιγμή, επαναλαμβάνοντας τη διαδικασία από το βήμα 1.

ΓΙΑ ΝΑ ΔΙΑΓΡΑΨΕΤΕ ΜΙΑ ΛΕΙΤΟΥΡΓΙΑ ΤΗΣ ΟΠΟΙΑΣ ΕΧΕΙ ΓΙΝΕΙ ΕΚΜΑΘΗΣΗ, Η ΔΙΑΔΙΚΑΣΙΑ ΕΙΝΑΙ:

- Κρατήστε πατημένο το πλήκτρο MAGIC, μέχρι να αναβοσβήσει δύο φορές η φωτεινή ένδειξη LED κάτω από τη συσκευή. Το LED κάτω από την τρέχουσα συσκευή θα παραμείνει αναμμένο.
- Με το πλήκτρο MODE, βεβαιωθείτε ότι ανάψει το LED που αντιστοιχεί στη συσκευή για την οποία θέλετε να διαγράψετε λειτουργίες.
- Πατήστε 976 – το LED θα αναβοσβήσει δύο φορές.
- Πατήστε δύο φορές το πλήκτρο που θέλετε να διαγραφεί – το LED θα αναβοσβήσει δύο φορές.

Επαναλάβετε την παραπάνω διαδικασία για κάθε πλήκτρο το οποίο θέλετε να διαγράψετε.

ΔΡΑΣΤΗΡΙΟΤΗΤΕΣ

Ο τρόπος προβολής τηλεόρασης συνδυάζει την τηλεόραση και το STB στην ίδια κατάσταση λειτουργίας. Σε αυτή τη λειτουργία, τα πλήκτρα έντασης ήχου και το AV λειτουργούν στην τηλεόραση, ενώ τα άλλα πλήκτρα λειτουργούν με τον αποκωδικοποιητή.

Το πλήκτρο AV προορίζεται για επιλογή της εισόδου της TV σας και οι περισσότερες τηλεοράσεις χρησιμοποιούν ένα μενού για επιλογή από μια λίστα εισόδων, για αυτό και όταν πατιέται το πλήκτρο AV στη λειτουργία προβολής TV, τα πλήκτρα μενού επάνω, κάτω, αριστερά, δεξιά και OK ελέγχουν προσωρινά την TV. Αν πατηθεί το πλήκτρο OK ή δεν πατηθεί κανένα πλήκτρο για δέκα δευτερόλεπτα, αυτά τα πλήκτρα επανέρχονται στον έλεγχο του αποκωδικοποιητή.

Αν κρατήσετε το πλήκτρο Power πατημένο για 2 δευτερόλεπτα στη λειτουργία προβολής TV, το τηλεχειριστήριο θα στείλει τη λειτουργία Power για την TV και το STB.

РУССКИЙ

ТАБЛИЦА КНОПОК

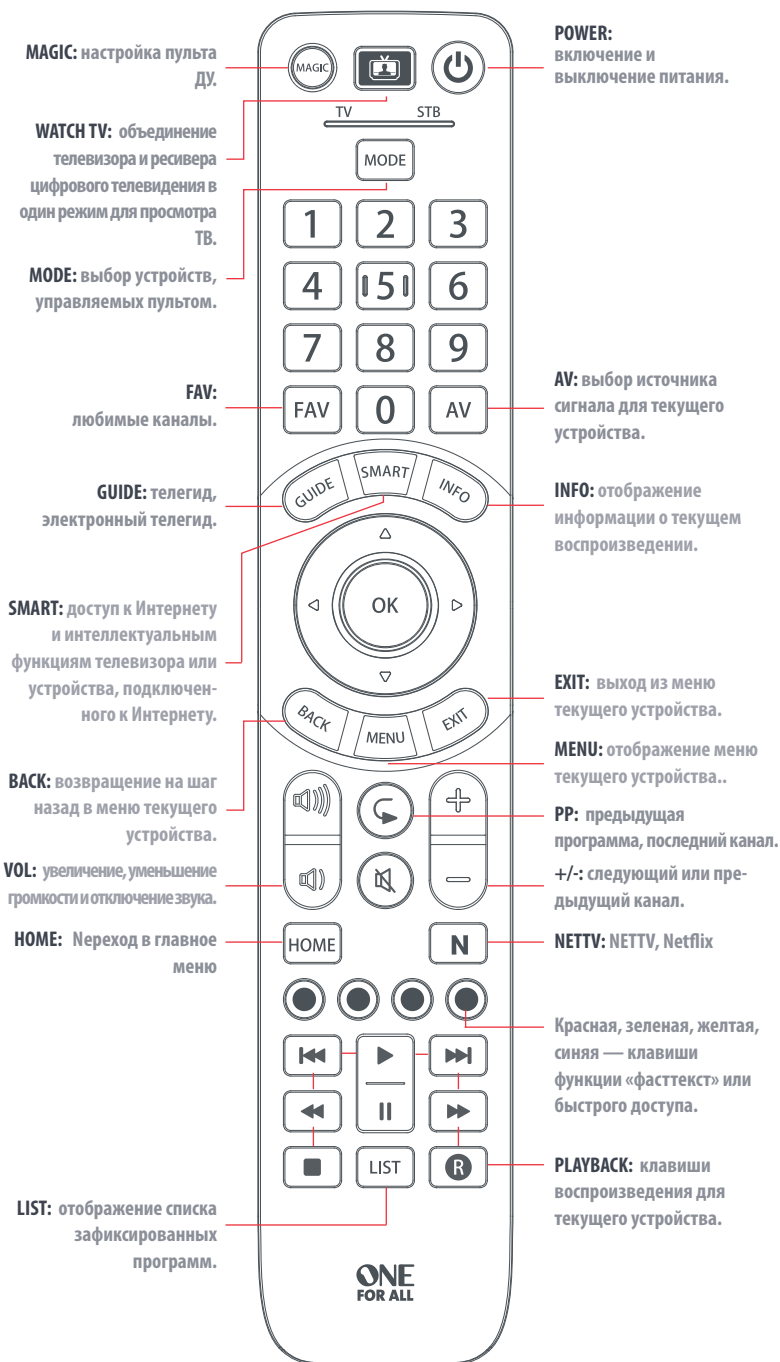

НАСТРОЙКА ПУЛЬТА ДУ

A – SIMPLESET (БЫСТРАЯ НАСТРОЙКА)

SimpleSet — простой и быстрый способ настройки пульта ДУ для управления всеми типами устройств самых распространенных марок всего за несколько нажатий клавиш. Процедура для каждого устройства обычно занимает меньше минуты. Первый шаг: выберите устройство для настройки. Ниже приведен список режимов устройств на пульте ДУ и типов устройств, которые могут быть настроены в этом режиме.

TV STB

Режим устройства

Тип устройства

TV (телевизоры)

ЭЛТ, ЖК, ЖК со светодиодной подсветкой, плазма, проектор

STB (ресиверы цифрового телевидения)

Ресивер цифрового телевидения, спутниковый ресивер, кабельный конвертер, ТВ-тюнер Freeview, устройства стандарта DVB-T, приставки IPTV (телевидение по протоколу Интернета), Media, Streamer

Для каждого типа устройства приводится список самых популярных марок, каждой из которых присвоен определенный номер, например 6 для телевизора Samsung. Найдите устройство и его марку в приведенном ниже списке.

TV (телевизоры)

1	Bush	6	Samsung
2	Grundig	7	Sharp
3	LG	8	Sony
4	Panasonic	9	TCL / Thomson
5	Philips	0	Toshiba



STB: STB (ресиверы цифрового телевидения)

1	BSkyB / Sky Ireland / Orange	6	Humax / Tricolor TV
2	Canal+ / CanalSat / Telefonica / Movistar / KPN	7	Vodafone / Kabel Deutschland
3	TechniSat	8	Sky Italia / SFR / Neuf TV
4	DStv / Multichoice / Foxtel / Sky New Zealand	9	Sky Deutschland / Österreich
5	freebox / Vu+ / Deutsche Telekom / T-Home	0	UPC / Cablecom / Ziggo / Virgin Media / Telenet

НАСТРОЙКА ПУЛЬТА ДУ

A – SIMPLETESET (БЫСТРАЯ НАСТРОЙКА)

Настройка устройства

1. Включите устройство и направьте на него пульт.
 2.  Нажмите и удерживайте клавишу MAGIC, пока индикатор под названием типа устройства (на пульте) не мигнет дважды. После этого индикатор будет продолжать гореть.
 3.  Нажимайте клавишу MODE до тех пор, пока индикатор для настраиваемого устройства не загорится.
 4.  Нажмите клавишу с цифрой, соответствующей типу и марке устройства из приведенного выше списка (например, 6 для телевизора Samsung).
 5. Пульт ДУ будет посылать команду отключения питания каждые три секунды, пока устройство не выключится.
 6. Отпустите цифру сразу же после выключения устройства.
 7. Индикатор мигнет дважды и погаснет. Теперь пульт настроен для управления устройством.
- Если одна или несколько клавиш не работают так, как вы ожидали, начните заново с этапа 1, и пульт автоматически начнет настройку со следующего кода в памяти.

НАСТРОЙКА ПУЛЬТА ДУ

В – НАСТРОЙКА С ПОМОЩЬЮ КОДА

Если марка вашего устройства не представлена в списке в разделе А, вы можете настроить свое устройство посредством ввода отдельных кодов. Для этого выполните описанные далее действия.

1. Включите устройство.

2.  Найдите марку устройства в списке кодов (стр. 126–137). Коды указаны в соответствии с типами устройства и их марками.

3.  Нажмите и удерживайте клавишу MAGIC, пока индикатор под названием типа устройства (на пульте) не мигнет дважды. После этого индикатор будет продолжать гореть.

4.  Нажимайте клавишу MODE до тех пор, пока индикатор для настраиваемого устройства не загорится.

5.  Введите первый 4-значный цифровой код из представленного для вашей марки списка (например, 4542 для телевизора Aiwa).

6. Индикатор мигнет дважды и погаснет.

7.  Теперь направьте пульт ДУ на устройство и нажмите клавишу POWER.

8. Если устройство выключилось, значит пульт ДУ готов к использованию. Если этого не произошло, повторите этапы 3–7, используя следующий код в списке.

- Некоторые коды очень похожи. Если одна или несколько клавиш не работают так, как вы ожидали, начните заново с этапа 3, используя следующий код в списке.

НАСТРОЙКА ФУНКЦИЙ

Пульт ДУ One For All может выполнять все функции любых других пультов ДУ. Это может быть полезно, если вас не устраивает отсутствие одной или нескольких функций, которые имел оригинальный пульт ДУ, и вы хотели бы добавить их в пульт ONE FOR ALL. Запрограммировать можно любую клавишу, кроме клавиш MAGIC и MODE.

Кроме того, можно выполнить настройку полностью для устройства, если не удалось найти код. Чтобы выполнить настройку, сначала убедитесь в том, что у вас есть все оригинальные пульты ДУ и что все они оснащены рабочими батарейками. Для настройки функций оригинальный пульт ДУ должен находиться на расстоянии приблизительно 3 см от пульта ДУ OFA и быть направленным на этот пульт, как показано ниже.

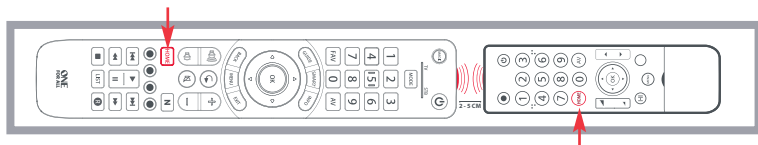



- 

Нажмите и удерживайте клавишу MAGIC, пока индикатор под названием типа устройства (на пульте) не мигнет дважды. После этого индикатор будет продолжать гореть.
- 

Нажимайте клавишу MODE до тех пор, пока индикатор для устройства, функции которого нужно запомнить, не загорится.
- 

Нажмите клавиши 9, 7, 5. Индикатор мигнет дважды.
- 

Нажмите и отпустите клавишу, которой вы назначаете функцию (например, клавишу HOME). Красный индикатор начнет мигать.
- 

Нажмите и отпустите соответствующую клавишу на оригинальном пульте ДУ.
- Индикатор мигнет дважды. Это означает, что функция клавиши была настроена надлежащим образом.
- Повторяйте этапы 4 и 5 для каждой клавиши, функцию которой вы хотите настроить. Помните, что можно настроить функции нескольких пультов ДУ, но только по одной функции на клавишу.
- 

Настроив все нужные функции, нажмите и удерживайте клавишу MAGIC, пока индикатор не мигнет дважды и не погаснет.

СОВЕТЫ

- Если на этапе 6 индикатор мигнет всего один раз (продолжительно), это означает, что функция не назначена правильно и следует повторить процедуру с этапа 4.
- Если после настройки одна или несколько клавиш работают неправильно, можно в любое время перейти в режим настройки функций и повторить процедуру с этапа 1.

ПРОЦЕДУРА УДАЛЕНИЯ НАСТРОЕННОЙ ФУНКЦИИ:

- Нажмите и удерживайте клавишу MAGIC, пока индикатор под названием типа устройства (на пульте) не мигнет дважды. После этого индикатор будет продолжать гореть.
- При использовании клавиши MODE убедитесь в том, что индикатор для устройства, для которого необходимо удалить функцию, горит.
- Нажмите клавиши 9, 7, 6. Индикатор мигнет дважды.
- Дважды нажмите клавишу, функцию которой требуется удалить, — индикатор мигнет дважды.

Повторяйте описанную выше процедуру для каждой клавиши, функцию которой вы хотите удалить.

РАБОЧИЕ ГРУППЫ

WATCH TV объединяет телевизор и ресивер цифрового телевидения в один режим для просмотра ТВ. В этом режиме клавиши регулировки громкости, AV, HOME и 3D предназначены для управления телевизором, а остальные — для управления ресивером цифрового телевидения.

Так как клавиша AV предназначена для выбора источника сигнала для телевизора, а в большинстве телевизоров используется меню для выбора источника сигнала из списка, в случае нажатия клавиши AV в рабочей группе WATCH TV временно осуществляется с помощью клавиш меню «Вверх», «Вниз», «Вправо», «Влево» и ОК. При нажатии кнопки ОК или при отсутствии нажатия каких бы то ни было кнопок в течение десяти секунд эти кнопки снова переключатся на управление ресивером цифрового телевидения.

Если в любой рабочей группе удерживать кнопку питания в течение 2 секунд, пульт ДУ отправит команду включения на телевизор и ресивер цифрового телевидения.

TÜRKÇE

TUŞ TABLOSU

MAGIC: Uzaktan kumandanızı ayarlamak için kullanılır

WATCH TV: TV izlemek için TV ve STB'yi bir mod içinde birleştirir

MODE: Uzaktan kumandanızın kontrol etmek üzere ayarlandığı cihazlar arasında geçiş yapın

FAV: Favori Kanallar

GUIDE: TV Rehberi, EPG

SMART: İnternete ve TV veya internete bağlı cihazın Smart özelliklerine erişim

BACK: Geçerli cihazın Menü-sünde bir adım geriye

VOL: Sesi Yükselt, Azalt ve Sessiz

HOME: Ana Menüü görüntüler

LIST: Kayıt programların bir listesini görüntüler

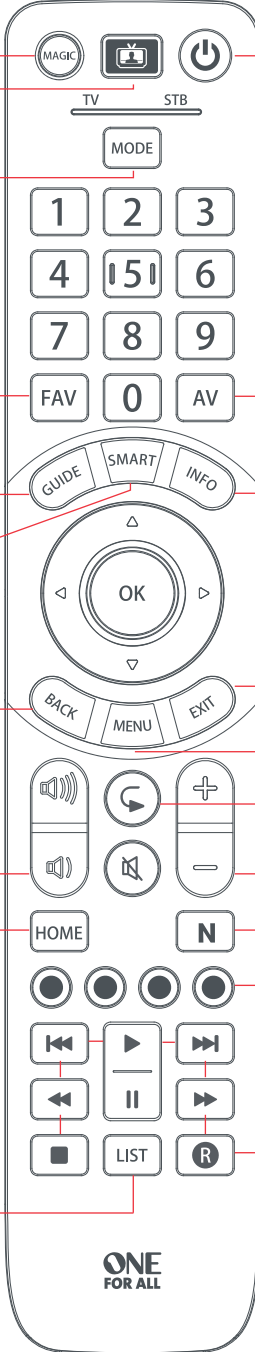

POWER: Güç açma/kapama

AV: Geçerli cihazda girişi seçin

INFO: Geçerli kayıttan yürütmenin bilgilerini görüntüler

EXIT: Geçerli cihazın Menü-sünden çıkış

MENU: Geçerli cihazın menüsünü gösterir

PP: Önceki Program, Son Kanal

+/-: Sonraki ve Önceki Kanal

NETTV: NETTV, Netflix

Kırmızı, Yeşil, Sarı, Mavi - Fasttext/Hızlı erişim tuşları

PLAYBACK: Geçerli cihaz için kayıttan yürütme tuşları

UZAKTAN KUMANDANIZ NASIL AYARLANIR

A – SIMPLESET

SimpleSet, cihaz başına bir dakikan az sürede sadece birkaç tuş ile en popüler markaların her cihaz türünü kontrol etmek için uzaktan kumandanızı kolay ve hızlı bir şekilde ayarlama yoludur. İlk adım ayarlayacağınız cihazı seçmektir. Aşağıdakiler uzaktan kumanda kontrolünde bulunan Cihaz Modları listesi ve o modda ayarlayabileceğiniz Cihaz türleridir:

TV STB

Cihaz Modu

Cihaz türü

TV

TV, HDTV, LED, LCD, Plazma, Projektör

STB

Set Top Box, Uydu Alıcı, Kablo Dönüştürücü, Freeview, DVB-T, IPTV, Media, Streamer

Her Cihaz türü için atanmış numaralar ile birlikte en iyi markaların bir listesi bulunmaktadır; örneğin bir Samsung TV için 6. Aşağıda bulunan listede cihazınızı ve markasını bulun:

TV

- | | |
|-------------|-----------------|
| 1 Bush | 6 Samsung |
| 2 Grundig | 7 Sharp |
| 3 LG | 8 Sony |
| 4 Panasonic | 9 TCL / Thomson |
| 5 Philips | 0 Toshiba |



STB: Uydu, Kablo, DVB-T

- | | |
|---|---|
| 1 BSkyB / Sky Ireland / Orange | 6 Humax / Tricolor TV |
| 2 Canal+ / CanalSat / Telefonica / Movistar / KPN | 7 Vodafone / Kabel Deutschland |
| 3 TechniSat | 8 Sky Italia / SFR / Neuf TV |
| 4 DStv / Multichoice / Foxtel / Sky New Zealand | 9 Sky Deutschland / Österreich |
| 5 freebox / Vu+ / Deutsche Telekom / T-Home | 0 UPC / Cablecom / Ziggo / Virgin Media / Telenet |

UZAKTAN KUMANDANIZ NASIL AYARLANIR

A – SIMPLETESET

Cihazınızı ayarlamak için

1. Cihazınızı açın (bekleme modu değil) ve OFA uzaktan kumandayı cihaza yöneltin.
 2.  Cihaz altında bulunan LED iki kere yanıp sönece kadar MAGIC tuşuna basılı tutun. Geçerli cihaz altında bulunan LED yanık kalacaktır.
 3.  Kurmak istediğiniz cihaz için LED ışığı yanana kadar MODE tuşuna sürekli basın.
 4.  Yukarıda listelenen şekilde markanız ve cihazınıza tekabül eden sayıya basılı tutun (örn. Samsung TV için 6).
 5. Uzaktan kumanda cihaz kapanana kadar her 3 saniyede bir Güç sinyali gönderecektir.
 6. Cihazınızın kapandığında sayı tuşunu bırakın.
 7. LED ışığı iki kere yanıp sönecek ve ardından tamamen sönecektir. Uzaktan kumanda şimdi cihazınızı kumanda edebiliyor olmalıdır.
- Beklenmeyen şekilde çalışan bir veya daha fazla tuş mevcutsa, adım 1'den tekrar başlayın – uzaktan kumanda hafızada bulunan bir sonraki kod ile başlayacaktır.

UZAKTAN KUMANDANIZ NASIL AYARLANIR

B – KOD İLE AYARLAMA

Markanız A bölümünde listelenmemişse kodları teker teker deneyerek cihazınızı ayarlayabilirsiniz. Bunu yapmak için:

1. Cihazınızı açın (bekleme modunda değil).

2.  Kod listesinde cihazınızın markasını bulun (sayfa 126-137). Kodlar Cihaz Tipi ve Markasına göre listelenmiştir.

3.  Cihaz altında bulunan LED iki kere yanıp söne kadar MAGIC tuşuna basılı tutun. Geçerli cihaz altında bulunan LED yanık kalacaktır.

4.  Kurmak istediğiniz cihaz için LED ışığı yanana kadar MODE tuşuna sürekli basın.

5.  Markanız için listelenen ilk 4 haneli kodu girin (örn. bir Aiwa TV için 4542).

6. LED ışığı iki kere yanıp sönecek ve ardından tamamen sönecektir.

7.  Şimdi uzaktan kumandayı cihazınıza doğru doğrultun ve POWER tuşuna basın.

8. Cihazınız kapanırsa uzaktan kumandanız kullanıma hazırdır. Aksi takdirde listedeki sonraki kod ile 3.-7. adımları tekrarlayın.

- Bazı kodlar oldukça benzerdir. Beklenmeyen şekilde çalışan bir veya daha fazla tuş mevcutsa, listede bulunan bir sonraki kod ile adım 3'ü tekrarlayın.





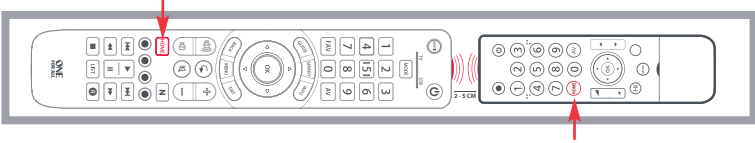

ÖĞRENME

One For All uzaktan kumandanız çalışan herhangi bir uzaktan kumandanan tüm fonksiyonları öğrenebilir. Orijinal uzaktan kumandanızdan bir veya daha fazla fonksiyon eksikse ve ONE FOR ALL'e bunları eklemek istiyorsanız bu yararlı olabilir. MAGIC veya MODE dışında herhangi bir tuşu öğretebilirsiniz.

Bir kod bulamazsanız da tam bir cihazı öğretebilirsiniz.

Bunun için ilk olarak tüm orijinal uzaktan kumandaların bulunduğu ve çalışan pillerinin olduğundan emin olun. Fonksiyonları öğretmek için orijinal uzaktan kumanda, OFA uzaktan kumanda yaklaşık 3cm uzaklıkta olmalı ve aşağıda gösterildiği gibi tutulmalıdır:



-  Cihaz altında bulunan LED iki kere yanıp söne kadar MAGIC tuşuna basılı tutun. Geçerli cihaz altında bulunan LED yanık kalacaktır.
-  Fonksiyonlarını öğrenmek istediğiniz cihaz için LED ışığı yanana kadar MODE tuşuna sürekli basın.
-  975'ye basın - LED iki kere yanıp sönecektir.
-  Bir fonksiyon öğrenmesini istediğiniz tuşa basın ve bırakın (örneğin HOME tuşu) – Kırmızı LED sürekli olarak yanıp sönecektir.
-  Orijinal uzaktan kumandanın üzerinde bulunan tuşa basın ve bırakın.
- Tuşun doğru şekilde öğrenildiğini belirtmek için LED iki kere yanıp sönecektir.
- Öğretmek istediğiniz her tuş için adım 4 ve 5'i tekrarlayın - çoklu uzaktan kumandaları öğretebileceğinizi ancak tuş başına sadece bir fonksiyon öğretebileceğinizi unutmayın.
-  Gerekli tüm fonksiyonları öğrettiğinizde LED iki kere yanıp ve söne kadar MAGIC tuşuna basın ve tutun.

İPUÇLARI

- Adım 6'da LED uzun ve tek bir yanıp sönmeye bildiriyorsa fonksiyon doğru şekilde öğrenilmemiş demektir; lütfen adım 4'den tekrar deneyin.
- Kurulumdan sonra bir veya daha fazla tuşun düzgün çalışmadığını fark ederseniz, 1. adımdan başlayan prosedürleri tekrar ederek istediğiniz zaman öğrenme moduna girebilirsiniz.

ÖĞRENİLMİŞ BİR FONKSİYONU SİLMEK İÇİN PROSEDÜR ŞU ŞEKİLEDİR:

- Cihaz altında bulunan LED iki kere yanıp söne kadar MAGIC tuşuna basılı tutun. Geçerli cihaz altında bulunan LED yanık kalacaktır.
- MODE tuşunu kullanarak fonksiyonları silmek istediğiniz cihaz için LED'in yandığından emin olun.
- 976'ya basın - LED iki kere yanıp sönecektir.
- İki kere silmek için tuşa basın - LED iki kere yanıp sönecektir.

Silmek istediğiniz her tuş için yukarıda bulunan prosedürü tekrarlayın.

ETKİNLİKLER

Watch TV özelliği TV ve STB'yi tek mod içinde birleştirir. Bu modda, Ses ve AV tuşları TV'yi kalan tuşlar ise STB'yi kontrol eder.

AV tuşu, TV'nizde girişi seçmek için kullanıldığı ve çoğu TV'ler giriş listesinden seçim yapmak için bir menü kullandığı için TV İzleme Modu içinde AV tuşuna basıldığında Menü Yukarı, Aşağı, Sol, Sağ ve OK tuşları geçici olarak TV'yi kontrol eder. Tamam tuşuna basıldığında ya da on saniye boyunca hiç bir tuşa basılmazsa, bu tuşlar STB kumandası olarak çalışmaya devam eder.

Herhangi bir TV İzleme Modu içinde Power tuşuna 2 saniye basılı tutarsanız, kumanda o etkinlik içerisinde bulunan her cihaza Güç fonksiyonunu gönderecektir.

POLSKI

TABELA PRZYCISKÓW

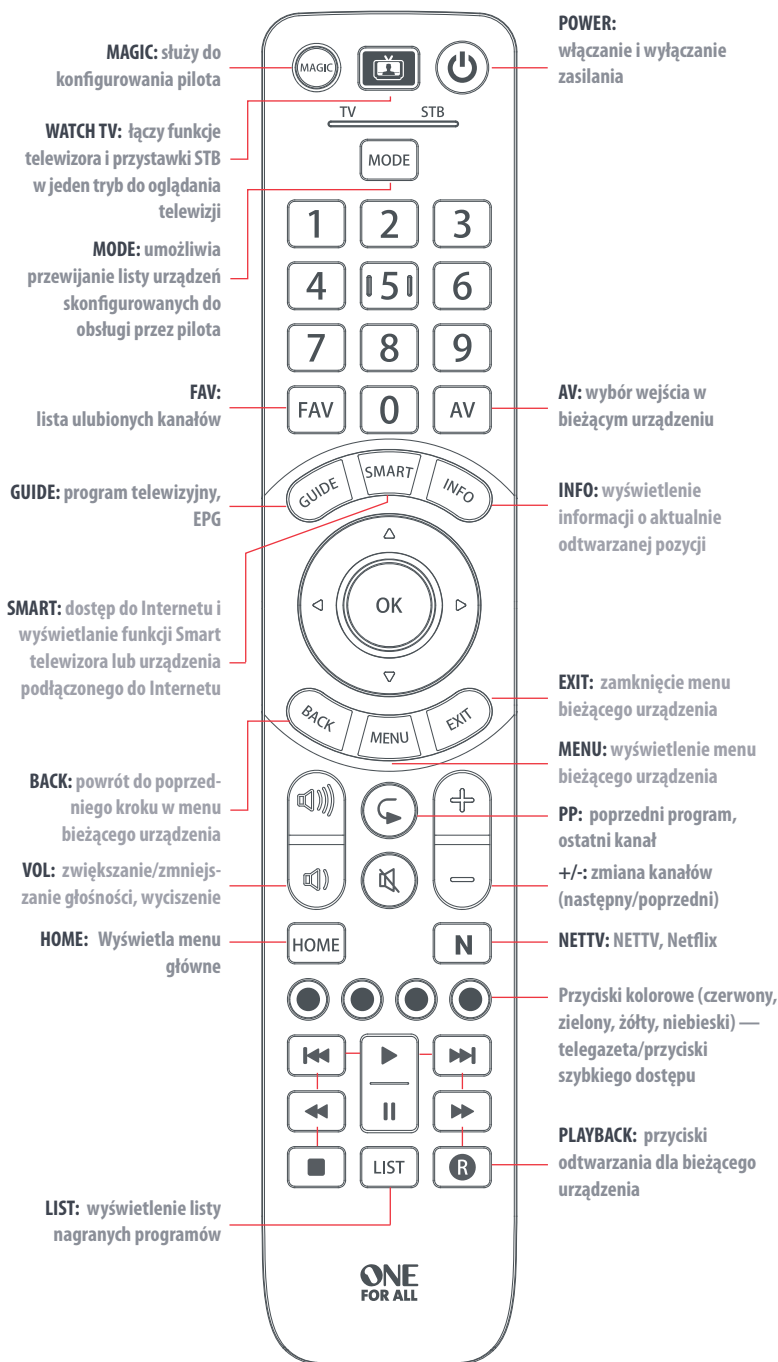

JAK SKONFIGUROWAĆ PILOTA

A – METODA SIMPLESET

SimpleSet to szybki i łatwy sposób skonfigurowania pilota do sterowania urządzeniami najpopularniejszych marek. Wystarczy do tego kilka naciśnień przycisków, zaś konfiguracja jednego urządzenia nie trwa zwykle dłużej niż jedną minutę. Najpierw trzeba wybrać urządzenie, które ma być skonfigurowane. Poniżej podano listę trybów obsługi urządzeń na pilocie oraz rodzaje urządzeń, które można skonfigurować w danym trybie:

TV STB

Tryb obsługi urządzenia Rodzaj urządzenia

TV Telewizor

Telewizor (HDTV, LED, LCD, plazmowy, projektor)

STB Dekoder

Dekoder (televizji satelitarnej, kablowej, naziemnej, DVB-T, oraz IPTV), Media, Streamer

Każdemu rodzajowi urządzenia przypisano listę najważniejszych marek wraz z numerami; np. telewizory Samsung mają przypisany numer 6. Zlokalizuj urządzenie i markę na poniższej liście:

TV: Telewizor

- | | |
|-------------|-----------------|
| 1 Bush | 6 Samsung |
| 2 Grundig | 7 Sharp |
| 3 LG | 8 Sony |
| 4 Panasonic | 9 TCL / Thomson |
| 5 Philips | 0 Toshiba |



STB: Dekoder TV — sat., kabl., DVB-T

- | | |
|--|--|
| 1 BskyB / Sky Ireland / Orange | 6 Humax / Tricolor TV |
| 2 Canal+ / CanalSat / Telefonica /
Movistar / KPN | 7 Vodafone / Kabel Deutschland |
| 3 TechniSat | 8 Sky Italia / SFR / Neuf TV |
| 4 DStv / Multichoice / Foxtel / Sky New
Zealand | 9 Sky Deutschland / Österreich |
| 5 freebox / Vu+ / Deutsche Telekom /
T-Home | 0 UPC / Cablecom / Ziggo / Virgin Media /
Telenet |

JAK SKONFIGUROWAĆ PILOTA

A – SIMPLESET

Aby skonfigurować urządzenie

1. Włącz urządzenie (z trybu czuwania) i skieruj na nie pilot OFA.
 2.  Naciśnij i przytrzymaj przycisk MAGIC, aby dioda LED pod urządzeniem zamigłała dwa razy. Dioda LED obok bieżącego urządzenia pozostanie podświetlona.
 3.  Naciśnij kilkakrotnie przycisk MODE, aż do włączenia diody LED urządzenia, które chcesz skonfigurować.
 4.  Przytrzymaj cyfrę odpowiadającą posiadanemu urządzeniu (np 6. dla telewizora Samsung).
 5. Pilot będzie wysyłał polecenie wyłączenia zasilania co 3 sekundy do momentu wyłączenia urządzenia.
 6. Po wyłączeniu urządzenia, puść przycisk z cyfrą.
 7. Dioda LED mignie dwa razy i wyłączy się. Pilot jest gotowy do obsługi danego urządzenia.
- Jeśli przynajmniej jeden przycisk nie działa poprawnie, wróć do kroku 1.; pilot wznowi pracę, mając zapamiętany następny kod.

JAK SKONFIGUROWAĆ PILOTA

B – KONFIGUROWANIE KODEM

Jeżeli masz urządzenie spoza listy w punkcie A, możesz je skonfigurować, próbując wpisywać odpowiednie kody. Aby to zrobić:

1. Włącz urządzenie (z trybu czuwania).

2.  Wybierz markę urządzenia z listy kodów (str. 126–137). Kody są uporządkowane wg typu urządzenia i marki.

3.  Naciśnij i przytrzymaj przycisk MAGIC, aby dioda LED pod urządzeniem zamigłała dwa razy. Dioda LED obok bieżącego urządzenia pozostanie podświetlona.

4.  Naciśnij kilkakrotnie przycisk MODE, aż do włączenia diody LED urządzenia, które chcesz skonfigurować.

5.  Wprowadź pierwszy 4-cyfrowy kod pasujący do marki posiadanego urządzenia (np. 4542 dla telewizorów marki Aiwa).

6. Dioda LED mignie dwa razy i wyłączy się.

7.  Skieruj teraz pilota w stronę urządzenia i naciśnij przycisk POWER.

8. Jeśli urządzenie wyłączy się, pilot jest gotowy do użycia. Jeśli nie, powtórz czynności 3–7, wprowadzając następnny kod z listy.

- Niektóre kody są podobne. Jeśli przynajmniej jeden przycisk nie działa poprawnie, wróć do kroku 3; pilot wznowi pracę, mając zapamiętany następny kod.

NAUKA

Pilot One For All może nauczyć się dowolnej funkcji realizowanej przez oryginalny pilot. Może się to przydać w sytuacji, gdy brakuje jednej lub więcej funkcji z oryginalnego pilota i chcemy ją dodać do pilota ONE FOR ALL. Wyuczoną funkcję można przypisać do każdego przycisku z wyjątkiem MAGIC i MODE.

Gdy nie da się znaleźć właściwego kodu, można nauczyć pilota wszystkich funkcji oryginalnego pilota.

Aby to zrobić, najpierw upewnij się, że masz wszystkie oryginalne piloty oraz że są w nich sprawne baterie. Aby nauczyć pilot wybranej funkcji, ustaw oryginalny pilot do urządzenia ok. 3 cm od pilota OFA tak, jak to pokazano na ilustracji.

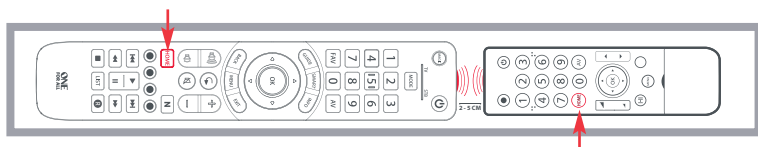



- 

Naciśnij i przytrzymaj przycisk MAGIC, aby dioda LED pod urządzeniem zamigłała dwa razy. Dioda LED obok bieżącego urządzenia pozostanie podświetlona.
- 

Naciśnij kilkakrotnie przycisk MODE, aż do włączenia diody LED urządzenia, które zostanie wyuczone.
- 

Naciśnij 975 — dioda LED mignie dwa razy.
- 

Naciśnij i zwolnij przycisk, pod którym chcesz zapisać funkcję (np. przycisk HOME). Czerwona dioda LED zacznie migać.
- 

Naciśnij i puść przycisk na oryginalnym pilocie.
- Gdy funkcja zostanie poprawnie wprowadzona, czerwona dioda LED mignie dwa razy.
- Powtórz czynności 4 i 5 dla każdego przycisku, pod którym chcesz zapisać funkcję. Pamiętaj, że możesz wprowadzić funkcje z wielu pilotów, lecz do jednego przycisku możesz przypisać tylko jedną funkcję.
- 

Po wprowadzeniu wszystkich potrzebnych funkcji naciśnij i przytrzymaj przycisk MAGIC do dwukrotnego mignięcia diody LED i jej wyłączenia.

WSKAZÓWKI

- Jeśli podczas kroku 6. dioda LED mignie jeden raz na dłużej, funkcja nie została prawidłowo wprowadzona. Powtórz czynności od kroku 4.
- Jeśli po zakończeniu konfiguracji przynajmniej jeden przycisk nie działa prawidłowo, możesz zawsze wrócić do trybu nauki i powtórzyć procedurę od kroku 1.

ABY USUNĄĆ WYUCZONĄ FUNKCJĘ, WYKONAJ NASTĘPUJĄCE CZYNNOŚCI:

- Naciśnij i przytrzymaj przycisk MAGIC, aby dioda LED pod urządzeniem zamigłała dwa razy. Dioda LED obok bieżącego urządzenia pozostanie podświetlona.
- Naciśnij przycisk MODE aż do włączenia diody LED urządzenia, którego funkcję chcesz usunąć.
- Naciśnij 976 — dioda LED mignie dwa razy.
- Naciśnij dwukrotnie przycisk do usunięcia — dioda LED mignie dwa razy.

Powtórz powyższe czynności dla każdego przycisku, którego funkcję chcesz usunąć.

CZYNNOŚCI

Funkcja Watch TV łączy telewizor i przystawkę STB w pojedynczy tryb. W trybie tym przyciski Volume i AV umożliwiają sterowanie telewizorem, zaś za pomocą pozostałych przycisków można sterować przystawką STB.

Ponieważ przycisk AV służy do wybierania źródła obrazu na telewizorze, a większość telewizorów oferuje menu do wybierania źródeł z listy, po naciśnięciu przycisku AV w trybie Watch TV przyciski Menu Up, Down, Left, Right oraz przycisk OK służą tymczasowo do sterowania telewizorem. Po naciśnięciu przycisku OK — lub jeśli przez 10 sekund nie zostanie naciśnięty żaden przycisk — przyciski te z powrotem przejmują funkcje sterowania przystawką STB.

Po naciśnięciu i przytrzymaniu przycisku zasilania przez 2 sekundy w trybie Watch TV pilot przesyła funkcję zasilania do telewizora i przystawki STB.

ČESKY

TABULKA TLAČÍTEK

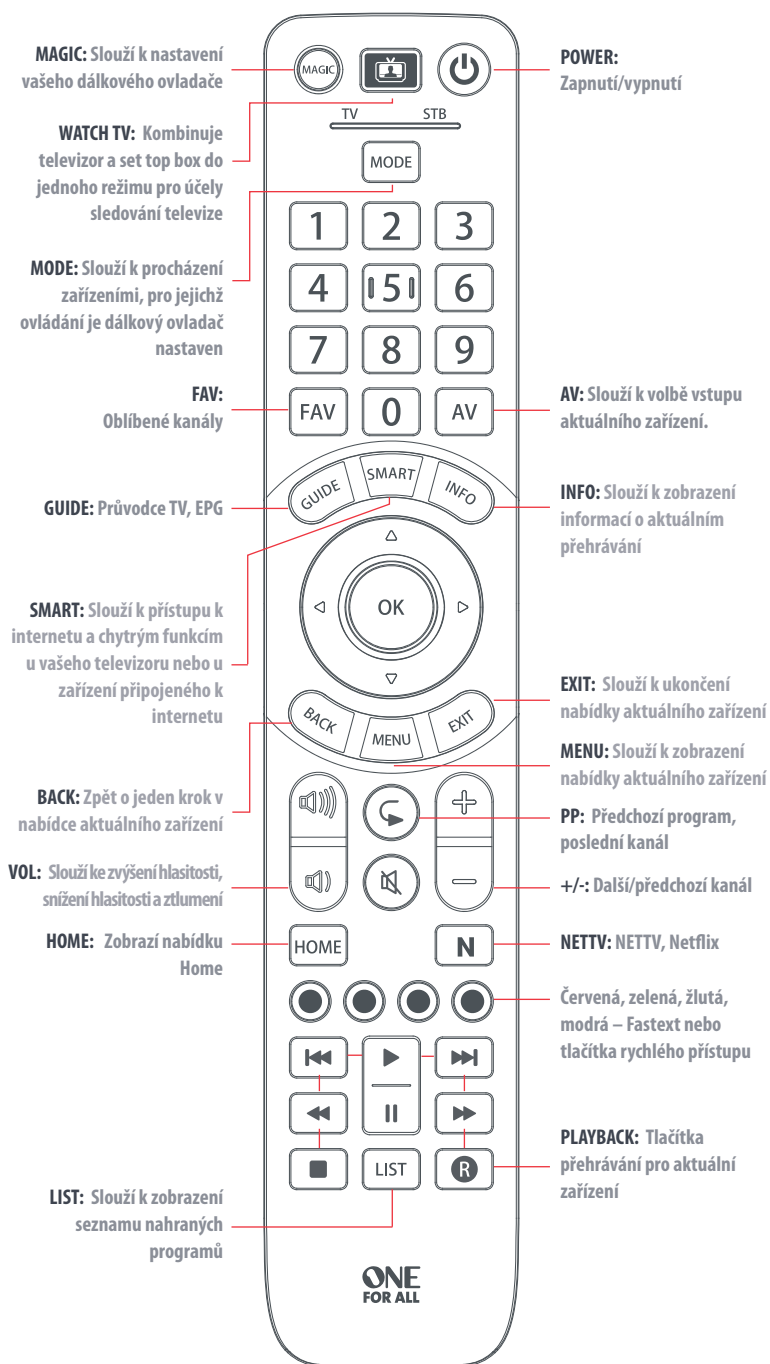

NASTAVENÍ DÁLKOVÉHO OVLADAČE

A – SYSTÉM SIMPLESET

SimpleSet je snadný a rychlý způsob nastavení dálkového ovladače k ovládání nejznámějších značek každého typu zařízení, a to pouze pomocí několika stisknutí tlačítek. Obvykle vám to u jednoho zařízení zabere méně než minutu. Nejdříve vyberte, které zařízení budete nastavovat. Poté vyberte seznam režimů zařízení na dálkovém ovladači a typů zařízení, které lze v daném režimu nastavit:

TV STB

Režim zařízení

Typ zařízení

TV

TV, HDTV, LED, LCD, plazmový televizor, projektor

STB

Set top box, satelitní přijímač, kabelová televize, Freeview, DVB-T, IPTV, Media, Streamer

Pro každý typ zařízení je uveden seznam předních značek a každé je přiřazeno číslo. Například televizoru Samsung je přiřazeno číslo 6. Najděte vaše zařízení a jeho značku v následujícím seznamu:

TV

- | | |
|-------------|-----------------|
| 1 Bush | 6 Samsung |
| 2 Grundig | 7 Sharp |
| 3 LG | 8 Sony |
| 4 Panasonic | 9 TCL / Thomson |
| 5 Philips | 0 Toshiba |



STB: satelit, kabelová televize, DVB-T

- | | |
|---|---|
| 1 BskyB / Sky Ireland / Orange | 6 Humax / Tricolor TV |
| 2 Canal+ / CanalSat / Telefonica / Movistar / KPN | 7 Vodafone / Kabel Deutschland |
| 3 TechniSat | 8 Sky Italia / SFR / Neuf TV |
| 4 DStv / Multichoice / Foxtel / Sky New Zealand | 9 Sky Deutschland / Österreich |
| 5 freebox / Vu+ / Deutsche Telekom / T-Home | 0 UPC / Cablecom / Ziggo / Virgin Media / Telenet |

NASTAVENÍ DÁLKOVÉHO OVLADAČE

A – SIMPLESET





Nastavení zařízení:

1. Zapněte zařízení (nesmí být v pohotovostním režimu) a naniřte na něj dálkovým ovladačem OFA.
 2.  Podržte tlačítko MAGIC, dokud kontrolka LED pod zařízením dvakrát neblikne. Kontrolka LED pod aktuálním zařízením zůstane svítit.
 3.  Opakovaně stiskněte tlačítko MODE, dokud nebude svítit kontrolka LED pod zařízením, které chcete nastavit.
 4.  Podržte číslici odpovídající vaší značce a zařízení, která je uvedena v seznamu výše (například číslo 6 pro televizor Samsung).
 5. Dálkový ovladač odešle každé 3 sekundy příkaz vypnout, dokud se zařízení nevypne.
 6. Jakmile se zařízení vypne, číselné tlačítko uvolněte.
 7. Kontrolka LED dvakrát blikne a zhasne. Nyní můžete své zařízení ovládat dálkovým ovladačem.
- Pokud jedno nebo více tlačítek nefunguje očekávaným způsobem, začněte znovu od kroku 1 – dálkový ovladač se zapne s dalším kódem v paměti.

NASTAVENÍ DÁLKOVÉHO OVLADAČE

B – NASTAVENÍ POMOCÍ KÓDU

Pokud vaše značka není uvedena v části A, můžete zařízení nastavit vyzkoušením jednotlivých kódů. Postup:

1. Zapněte zařízení (nesmí být v pohotovostním režimu).
 2.  Najděte značku zařízení v seznamu kódů (strany 126–137). Kódy jsou uvedeny podle typu a značky zařízení.
 3.  Podržte tlačítko MAGIC, dokud kontrolka LED pod zařízením dvakrát neblikne. Kontrolka LED pod aktuálním zařízením zůstane svítit.
 4.  Opakovaně stiskněte tlačítko MODE, dokud nebude svítit kontrolka LED pod zařízením, které chcete nastavit.
 5.  Zadejte první čtyřmístný číselný kód uvedený pro vaši značku (například 4542 pro televizor Aiwa).
 6. Kontrolka LED dvakrát blikne a zhasne.
 7.  Nyní naimiřte dálkovým ovladačem na zařízení a stiskněte tlačítko zapnutí/vypnutí.
 8. Pokud se zařízení vypne, ovladač je připraven k použití. V opačném případě opakujte kroky 3–7 a použijte další kód v seznamu.
- Některé kódy jsou velmi podobné. Pokud jedno nebo více tlačítek nefunguje očekávaným způsobem, začněte znovu od kroku 3 s dalším kódem uvedeným v seznamu.





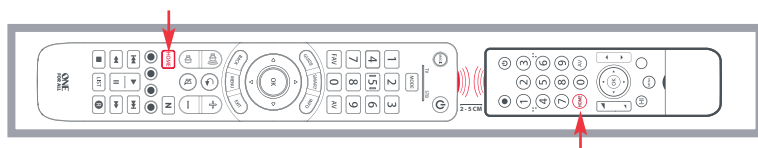

UČENÍ

Dálkový ovladač One For All se dokáže naučit libovolnou funkci z jiného funkčního dálkového ovladače. Můžete toho využít, pokud postrádáte jednu nebo více funkcí u vašeho původního dálkového ovladače a chtěli byste je přidat k ovladači ONE FOR ALL. Naučené funkce můžete přiřadit libovolnému tlačítku kromě tlačítek MAGIC a MODE.

Pokud nemůžete najít kód, můžete také naučit celé zařízení.

K učení je třeba mít k dispozici všechny původní dálkové ovladače s funkčními bateriemi. K naučení funkcí je nutné, aby byl původní dálkový ovladač vzdálen přibližně 3 cm od dálkového ovladače OFA a aby ukazoval směrem zobrazeným na obrázku níže:



-  Podržte tlačítko MAGIC, dokud kontrolka LED pod zařízením dvakrát neblikne. Kontrolka LED pod aktuálním zařízením zůstane svítit.
-  Opakovaně stiskněte tlačítko MODE, dokud nebude svítit kontrolka LED pod zařízením, které chcete učit funkce.
-  Stiskněte čísla 975 – kontrolka LED dvakrát blikne.
-  Stiskněte a uvolněte tlačítko, jehož funkci chcete používat (například tlačítko HOME). Červená kontrolka LED bude neustále blikat.
-  Stiskněte a uvolněte odpovídající tlačítko na původním dálkovém ovladači.
- Kontrolka LED dvakrát blikne, což znamená, že se ovladač správně naučil požadovanou funkci pro dané tlačítko.
- Kroky 4 a 5 opakujte pro každé tlačítko, jehož funkci chcete naučit. Pamatujte, že ovladač se může učit z více dálkových ovladačů, avšak jednomu tlačítku může být přiřazena pouze jedna funkce.
-  Po naučení všech požadovaných funkcí stiskněte a podržte tlačítko MAGIC, dokud kontrolka LED dvakrát neblikne a nezhasne.

RADY

- Pokud při provádění kroku 6 kontrolky LED jednou dlouze bliknou, nebyla funkce naučena správně. Zopakujte postup od kroku 4.
- Pokud po provedení nastavení nefunguje správně jedno nebo více tlačítek, můžete kdykoli znovu aktivovat režim učení zopakováním postupu od kroku 1.

ODSTRANĚNÍ NAUČENÉ FUNKCE

- Podržte tlačítko MAGIC, dokud kontrolka LED pod zařízením dvakrát neblikne. Kontrolka LED pod aktuálním zařízením zůstane svítit.
- Pomocí tlačítka MODE zajistíte, aby svítila kontrolka LED pod zařízením, u kterého chcete funkce odstranit.
- Stiskněte čísla 976 – kontrolka LED dvakrát blikne.
- Stiskněte dvakrát tlačítko určené k odstranění – kontrolka LED dvakrát blikne.

Výše uvedený postup zopakujte pro každé tlačítko, které chcete odstranit.

ČINNOSTI

Funkce Watch TV (Sledovat televizi) kombinuje televizor a set top box do jednoho režimu. Tlačítka Volume (Hlasitost) a AV v tomto režimu slouží k ovládání televizoru a ostatní tlačítka slouží k ovládání set top boxu.

Jelikož je tlačítko AV určeno k výběru vstupu televizoru a většina televizorů používá nabídku pro výběr ze seznamu vstupů, po jeho stisknutí v režimu Watch TV (Sledování televize) je možné dočasně používat tlačítka pro pohyb v nabídce nahoru, dolů, doleva a doprava a dále tlačítko OK. Pokud stisknete tlačítko OK nebo po dobu deseti sekund nic nestisknete, tato tlačítka se přepnou zpět do režimu ovládání set top boxu.

Pokud v režimu Watch TV (Sledování televize) stisknete na 2 sekundy tlačítko napájení, aktivuje se funkce ovládání napájení televizoru a set top boxu.

MAGYAR

GOMBOK TÁBLÁZATA

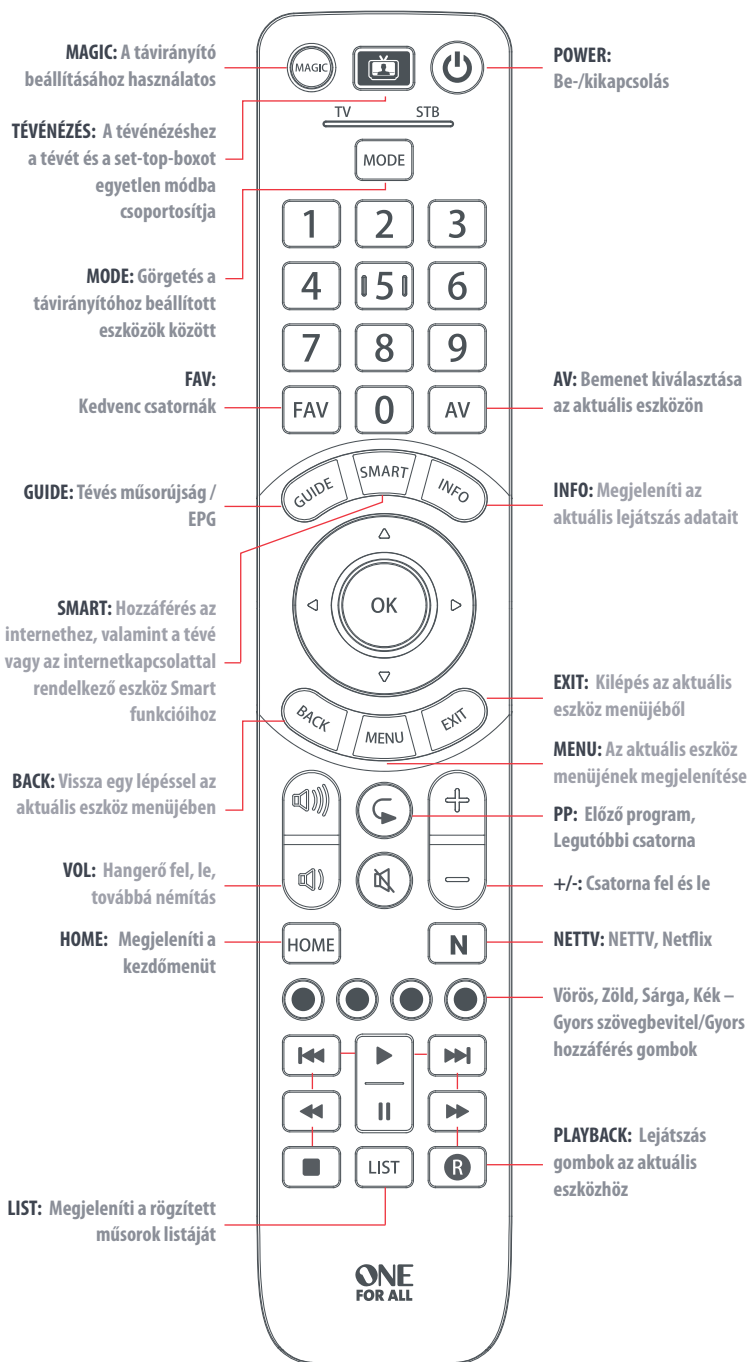

A TÁVIRÁNYÍTÓ BEÁLLÍTÁSA

A – SIMPLESET

A SimpleSet segítségével könnyen és gyorsan beállítható a távirányító az egyes eszköztípusok legnépszerűbb márkáinak vezérlésére – mindez csupán néhány gombnyomással végrehajtható, eszközönként alig egy perc alatt. Az első lépés annak kiválasztása, hogy melyik eszközt fogja beállítani. Az alábbiakban látható a távirányítón lévő Eszközmódok listája, valamint az adott módra beállítható eszköztípusok:

TV STB

Eszközmód

Eszköztípus

TV

TV, HDTV, LED, LCD, plazma, projektor

STB

Set Top Box (műholdas, kábel, Freeview, DVB-T, IPTV),
Media, Streamer

Mindegyik eszköztípusnál fel van sorolva a legnépszerűbb márkák listája, melyek mindegyikéhez egy szám van társítva, pl. a 6-os szám a Samsung tévéhez. Keresse meg az eszközt és annak márkáját az alábbi listában:

TV

- | | | | |
|---|-----------|---|---------------|
| 1 | Bush | 6 | Samsung |
| 2 | Grundig | 7 | Sharp |
| 3 | LG | 8 | Sony |
| 4 | Panasonic | 9 | TCL / Thomson |
| 5 | Philips | 0 | Toshiba |



STB: műholdas, kábel, DVB-T

- | | | | |
|---|--|---|--|
| 1 | BSkyB / Sky Ireland / Orange | 6 | Humax / Tricolor TV |
| 2 | Canal+ / CanalSat / Telefonica /
Movistar / KPN | 7 | Vodafone / Kabel Deutschland |
| 3 | TechniSat | 8 | Sky Italia / SFR / Neuf TV |
| 4 | DStv / Multichoice / Foxtel / Sky New
Zealand | 9 | Sky Deutschland / Österreich |
| 5 | freebox / Vu+ / Deutsche Telekom /
T-Home | 0 | UPC / Cablecom / Ziggo / Virgin Media /
Telenor |

A TÁVIRÁNYÍTÓ BEÁLLÍTÁSA

A – SIMPLESET

A készülék beállítása

1. Kapcsolja be a készüléket (nem készenléti módba), és irányítsa felé az OFA távirányítót.
 2.  Tartsa lenyomva a MAGIC gombot, amíg az eszköz alatti LED-jelzőfény kétszer fel nem villan. Az aktuális készülék alatti LED-jelzőfény továbbra is világít.
 3.  Nyomja meg egymás után többször a MODE gombot, amíg a beállítani kívánt eszközhöz tartozó LED-jelzőfény nem világít.
 4.  Tartsa lenyomva a márkához és a készülékhez tartozó számot a fenti lista szerint (pl.: 6 a Samsung tévéhez).
 5. A távirányító tápellátás jelet küld 3 másodpercenként, amíg a készülék ki nem kapcsol.
 6. Amint a tévé kikapcsol, engedje fel a számot.
 7. A LED-jelzőfény kétszer felvillan, majd kialszik. A távirányítónak mostantól vezérelnie kell az eszközt.
- Ha egy vagy több gomb nem a várt módon működik, kezdje újra az 1. lépéstől – a távirányító a memóriában tárolt következő kóddal kezd.

A TÁVIRÁNYÍTÓ BEÁLLÍTÁSA

B – KÓDOS BEÁLLÍTÁS

Ha nem találja az adott márkát az A részben lévő listában, beállíthatja a készüléket úgy is, hogy egyenként próbálgatja a kódokat. Ehhez a művelethez:

1. Kapcsolja be a készüléket (ne készenléti állapotban legyen).

2.  Keresse meg a készüléke márkáját a kódlistában (126-137. oldal). A kódok eszköztípus és márkanév szerint vannak listázva.

3.  Tartsa lenyomva a MAGIC gombot, amíg az eszköz alatti LED-jelzőfény kétszer fel nem villan. Az aktuális készülék alatti LED-jelzőfény továbbra is világít.

4.  Nyomja meg egymás után többször a MODE gombot, amíg a beállítani kívánt eszközhöz tartozó LED-jelzőfény nem világít.

5.  Írja be a márkájához tartozó első négy számjegyű kódot (pl.: Aivi tévé esetén: 4542).

6. A LED-jelzőfény kétszer felvillan, majd kialszik.

7.  Ekkor irányítsa a távirányítót az eszköz felé, és nyomja meg a POWER gombot.

8. Ha az eszköz kikapcsol, a távirányító használatra kész. Amennyiben nem így történik, ismétlje meg a 3–7. lépést a listában szereplő következő kóddal.

- Némelyik kód elég hasonló. Ha egy vagy több gomb nem a várt módon működik, kezdje újra az 3. lépéstől a listában lévő következő kóddal.

BETANÍTÁS

A One For All távirányítónak be lehet tanítani bármely másik működő távirányító bármely funkcióját. Ez akkor hasznos, ha nincs meg egy vagy több funkció az eredeti távirányítón, és szeretné hozzáadni ezeket a ONE FOR ALL távirányítóhoz. Bármelyik gombra lehet betanítást végezni, kivéve a MAGIC, illetve a MODE gombot.

Ha nem talál kódot, egy teljes eszköz is betanítható.

Ehhez először is győződjön meg arról, hogy kéznél van az összes eredeti távirányító, és mindegyikben működő elemek vannak. A funkciók betanításához az eredeti távirányítónak kb. 3 cm távolságra kell lennie az OFA távirányítótól, és az alábbiakban látható módon kell az OFA távirányító felé néznie:

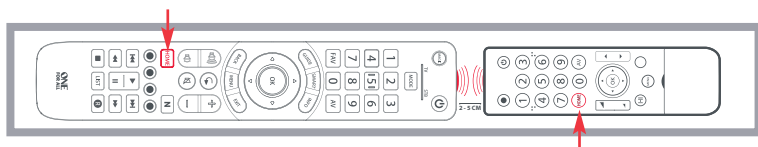



- 

Tartsa lenyomva a MAGIC gombot, amíg az eszköz alatti LED-jelzőfény kétszer fel nem villan. Az aktuális készülék alatti LED-jelzőfény továbbra is világít.
- 

Nyomja meg egymás után többször a MODE gombot, amíg a beállítani kívánt eszközhöz tartozó LED-jelzőfény nem világít.
- 

Nyomja meg a 975 gombokat – a LED-jelzőfény kétszer felvillan.
- 

Nyomja meg, majd engedje fel azt a gombot, amelyre funkciót szeretne betanítani (például a HOME gombot) – a vörös LED folyamatosan villogni fog.
- 

Nyomja meg, majd engedje fel a gombot az eredeti távirányítón.
- A LED kétszer felvillan, jelezve, hogy a gomb betanítása megfelelő volt.
- Ismételje meg a 4. és a 5. lépést mindegyik betanítani kívánt gombbal – ne feledje, több távirányítóról is betaníthat, azonban gombonként csak egy funkció tanítható be.
- 

Ha az összes szükséges funkció betanítását elvégezte, nyomja meg, és tartsa lenyomva a MAGIC gombot, amíg a LED kétszer fel nem villan, majd ki nem alszik.

TIPPEK

- Ha a 6. lépésben a LED egyetlen hosszú felvillanással jelez, a funkció betanítása nem volt megfelelő. Próbálja újra a 4. lépéstől.
- Ha a beállítás után úgy tűnne, hogy egy vagy több gomb nem megfelelően működik, tetszőleges időpontban ismét beléphet a betanítás módba úgy, hogy megismétli az eljárást az 1. lépéstől.

BETANÍTOTT FUNKCIÓ TÖRLÉSE:

- Tartsa lenyomva a MAGIC gombot, amíg az eszköz alatti LED-jelzőfény kétszer fel nem villan. Az aktuális készülék alatti LED-jelzőfény továbbra is világít.
- A MODE gomb segítségével győződjön meg arról, hogy a világít annak az eszköznek az LED-jelzőfénye, amelyről funkciókat kíván törölni.
- Nyomja meg a 976 gombokat – a LED-jelzőfény kétszer felvillan.
- Nyomja meg kétszer a gombot a törléshez – a LED-jelzőfény kétszer felvillan.

Ismételje meg a fenti eljárást az összes törölni kívánt gombnál.

TEVÉKENYSÉGEK

Tv-csoportok és TV-készülékek nézése egy módba. Ebben az üzemmódban a hangerőszabályzó és az AV gombok vezérlik a TV-t és a többi gombot a set-top box vezérli.

Mivel az AV gomb hivatott a bemenet kiválasztására a tévén, és a legtöbb tévé menü segítségével teszi lehetővé a bemenetek listájából való választást, ha lenyomja az AV gombot Tévénézés módban, a menü fel, le, balra, jobbra, valamint az OK gomb fogja ideiglenesen ellátni a tévé vezérlését. Az OK gomb megnyomása esetén, illetve ha tíz másodpercig nem nyomnak meg egy gombot sem, ezek a gombok visszaváltak a set-top-box vezérlésére.

Ha Tévénézés módban lenyomva tartja a Power gombot 2 másodpercig, a távirányító ki-/bekapcsolási jelet küld a tévére és a set-top-boxra.

БЪЛГАРСКИ

ТАБЛИЦА НА БУТОНИТЕ

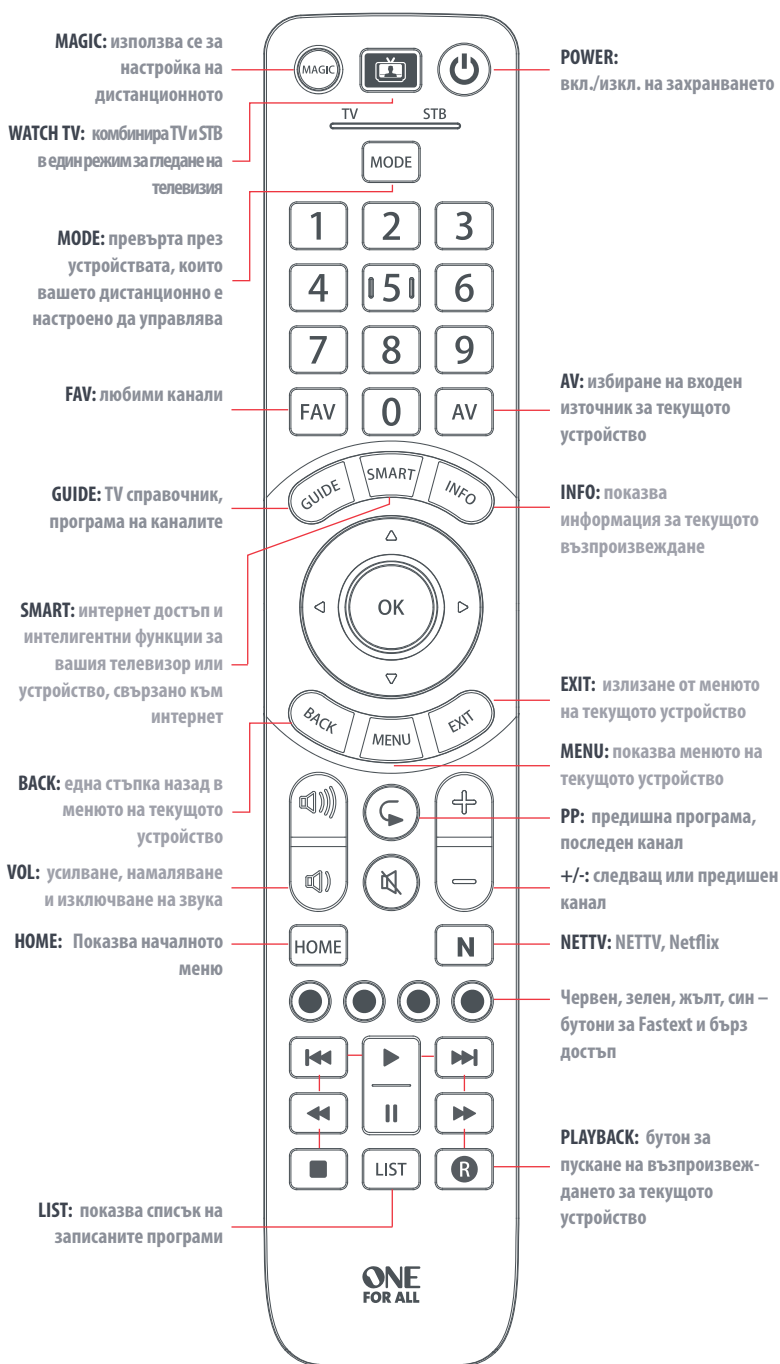

КАК ДА НАСТРОИТЕ ДИСТАНЦИОННОТО

A – SIMPLESET

SimpleSet представлява бърз и лесен начин за настройка на дистанционното за управление на най-популярните марки от всеки тип устройство само с няколко натискания на бутони, обикновено по-малко от минута на устройство. Първата стъпка е да изберете за кое устройство ще настроите дистанционното. По-долу е даден списък на режимите на дистанционното и типовете устройства, което могат да се настроят в тези режими:

TV STB

Режим на устройството Тип на устройството

TV Телевизор

TV, HDTV, LED, LCD, плазма, прожекционен апарат

STB

Телевизионна приставка, сателитен приемник, кабелен конвертор, Freeview, DVB-T, IPTV, Media, Streamer

За всеки тип устройство (има списък на най-известните марки) е зададен номер специално за него, например числото 6 е зададено за телевизорите на Samsung. Намерете вашето устройство и марката му в списъка, който следва:

TV: Телевизор

- | | |
|-------------|-----------------|
| 1 Bush | 6 Samsung |
| 2 Grundig | 7 Sharp |
| 3 LG | 8 Sony |
| 4 Panasonic | 9 TCL / Thomson |
| 5 Philips | 0 Toshiba |



STB: сателит, кабел, DVB-T

- | | |
|---|---|
| 1 BskyB / Sky Ireland / Orange | 6 Humax / Tricolor TV |
| 2 Canal+ / CanalSat / Telefonica / Movistar / KPN | 7 Vodafone / Kabel Deutschland |
| 3 TechniSat | 8 Sky Italia / SFR / Neuf TV |
| 4 DStv / Multichoice / Foxtel / Sky New Zealand | 9 Sky Deutschland / Österreich |
| 5 freebox / Vu+ / Deutsche Telekom / T-Home | 0 UPC / Cablecom / Ziggo / Virgin Media / Telenet |

КАК ДА НАСТРОИТЕ ДИСТАНЦИОННОТО

A – SIMPLESET

За да настроите дистанционното

1. Включете вашето устройство (не в режим на готовност) и насочете дистанционното OFA към него.
 2.  Натиснете и задръжте бутона MAGIC, докато светодиодът под устройството не премига 2 пъти Светодиодът под текущото устройство ще остане да свети.
 3.  Натиснете няколко пъти бутона MODE, докато светодиодът за устройството, което искате да настроите, не светне.
 4.  Натиснете и задръжте цифрата за вашата марка и устройство, както е показано отгоре (напр. 6 за телевизор Samsung).
 5. Дистанционното ще изпраща сигнал за изключване на всеки 3 секунди, докато вашето устройство не се изключи.
 6. Веднага щом като устройството се изключи, отпуснете бутона с цифрата.
 7. Светодиодът ще премига 2 пъти и ще угасне Дистанционното вече трябва да може да управлява устройството.
- Ако откриете, че един или повече бутони не работят според очакванията ви, започнете отново от стъпка 1 – дистанционното ще започне със следващия код в паметта.

КАК ДА НАСТРОИТЕ ДИСТАНЦИОННОТО

В – НАСТРОЙКА С КОД





Ако вашата марка не е показана в раздел А, можете да настроите вашето устройство, като опитате индивидуално с кодове. За да направите това:

1. Включете вашето устройство (не трябва да е в режим на готовност).
2.  Намерете марката на вашето устройство в списъка с кодове (стр. 126-137). Кодовете са изброени по тип на устройството и марка.
3.  Натиснете и задръжте бутона MAGIC, докато светодиодът под устройството не премига 2 пъти. Светодиодът под текущото устройство ще остане да свети.
4.  Натиснете няколко пъти бутона MODE, докато светодиодът за устройството, което искате да настроите, не светне.
5.  Въведете първия 4-цифрен код, показан за вашата марка (напр. 4542 за телевизор Aiwa).
6. Светодиодът ще премига 2 пъти и ще угасне.
7.  Сега насочете дистанционното към устройството и натиснете бутона POWER (вкл./изкл.).
8. Ако устройството се изключи, това значи, че вашето дистанционно е готово за използване. Ако не стане така, повторете стъпките 3-7 със следващия код в списъка.
 - Някои кодове си приличат много. Ако откриете, че един или повече бутони не работят според очакванията ви, започнете отново от стъпка 3 със следващия код в списъка.

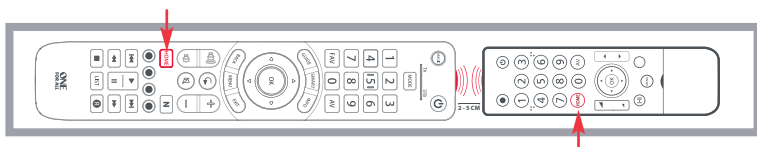
ОБУЧЕНИЕ

Дистанционното One For All може да се обучи на всяка функция от всяко друго работещо дистанционно. Това може да бъде полезно, ако ви липсват една или повече функции от оригиналното дистанционно управление и бихте желали да ги добавите към интелигентното дистанционно. Можете да обучите произволен бутон, с изключение на MAGIC или MODE. Можете също така да обучите за цялото устройство, ако не можете да намерите кода. За да направите това, първо се уверете, че имате на разположение всички ваши оригинални дистанционни и че те са с работещи батерии. За да обучите функциите, оригиналното дистанционно трябва да е поставено приблизително на 3 cm от дистанционното OFA, като гледа към него, както е показано по-долу:



- 
 Натиснете и задръжте бутона MAGIC, докато светодиодът под устройството не премига 2 пъти. Светодиодът под текущото устройство ще остане да свети.
- 
 Натиснете няколко пъти бутона MODE, докато светодиодът за устройството, което искате да настроите, не светне.
- 
 Натиснете 975 – светодиодът ще премига 2 пъти.
- 
 Натиснете и отпуснете бутона, който искате да обучите на дадена функция (например бутона HOME) – червеният светодиод ще започне да мига непрекъснато.
- 
 Натиснете и отпуснете бутона на оригиналното дистанционно.
- Светодиодът ще премига два пъти, за да покаже, че бутонът е бил обучен успешно.
- Повторете стъпки 4 и 5 за всеки бутон, който искате да обучите – не забравяйте, че можете да обучавате от различни дистанционни, но само по една функция на бутон.
- 
 Когато обучите всички желани функции, натиснете и задръжте натиснат бутона MAGIC, докато светодиодът не премига два пъти и се изключи.

СЪВЕТИ

- Ако светодиодите покажат едно дълго премигване в стъпка 6, функцията не е научена правилно. Повторете процедурата от стъпка 4.
- Ако откриете, че един или повече бутони не работят правилно след настройката, можете да влезете отново в режим на обучение по всяко време, като повторите процедурата от стъпка 1.

КАК ДА ИЗТРИЕТЕ НАУЧЕНА ФУНКЦИЯ – ПРОЦЕДУРАТА Е СЛЕДНАТА:

- Натиснете и задръжте бутона MAGIC, докато светодиодът под устройството не премига 2 пъти. Светодиодът под текущото устройство ще остане да свети.
- Като използвате бутона MODE, се уверете, че светодиодът за устройството, чиито функции искате да изтриете, свети.
- Натиснете 976 – светодиодът ще премига 2 пъти.
- Натиснете бутон за изтриване два пъти – светодиодът ще премига 2 пъти.

Повторете горната процедура за всеки бутон, който искате да изтриете,

ДЕЙНОСТИ

Функцията Watch TV комбинира TV и STB в един режим. В този режим бутоните за силата на звука и AV ще управляват телевизора (TV), а останалата част от бутоните ще управлява сателитния/кабелния приемник (STB).

Тъй като бутонът AV е предназначен за избиране на входния източник за телевизора и при повечето телевизори се показва меню за избиране от списък с източници, когато бутонът AV бъде натиснат по време на режим Watch TV (гледане на телевизия), бутоните за придвижване в менюто нагоре, надолу, наляво, надясно и ОК временно ще управляват телевизора. Ако натиснете бутона ОК или в продължение на 10 секунди не бъде натиснат бутон, тези бутони ще започнат отново да управляват сателитния/кабелния приемник (STB).

Ако задържите натиснат бутона за вкл./изкл. на захранването за 2 секунди в режим Watch TV (гледане на телевизия), дистанционното ще изпрати команда за вкл./изкл. на телевизора и сателитния/кабелния приемник.

ROMÂNĂ

ROMÂNĂ

TABELUL TASTELOR

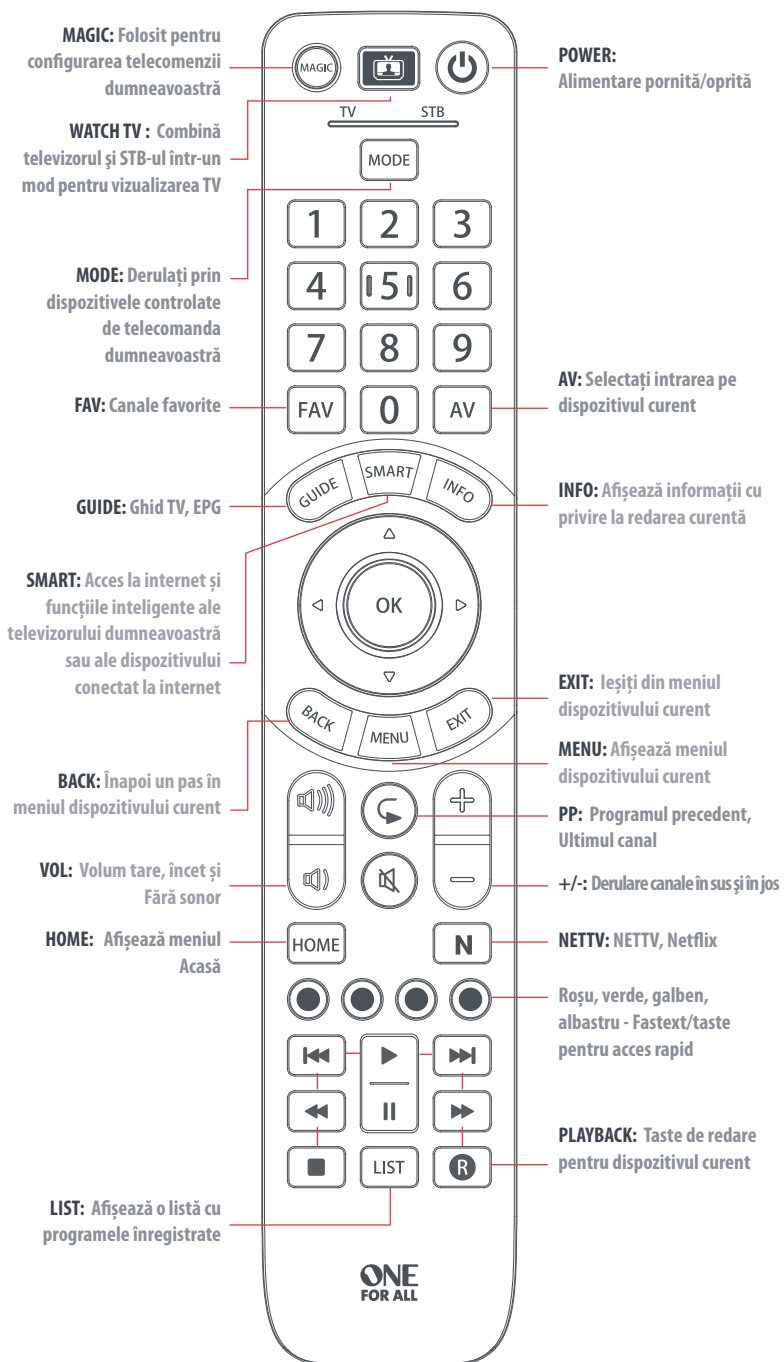

CONFIGURAREA TELECOMENZII DUMNEAVOASTRĂ

A – SETARE SIMPLĂ

SimpleSet (Setarea simplă) reprezintă un mod rapid și ușor de a configura telecomanda pentru a controla cele mai populare mărci ale fiecărui tip de dispozitiv cu doar câteva apăsări de taste și, de obicei, în mai puțin de un minut pentru fiecare dispozitiv. Primul pas îl reprezintă selectarea dispozitivului pe care doriți să îl configurați. În continuare puteți găsi o listă de moduri de pe telecomandă și tipurile de dispozitive care pot fi configurate pentru respectivul mod:

TV STB

Mod dispozitiv

Tip dispozitiv

TV Televizorul

TV, HDTV, LED, LCD, Plasmă, Proiector

STB

Decodor, Receptor satelit, Convertor cablu, Canale gratuite, DVB-T, IPTV, Media, Streamer

Pentru fiecare tip de dispozitiv, există o listă de mărci de top, fiecare cu un număr alocat, de exemplu 6 pentru un televizor Samsung. Găsiți dispozitivul și marca în lista care urmează:

Televizorul

- | | |
|-------------|-----------------|
| 1 Bush | 6 Samsung |
| 2 Grundig | 7 Sharp |
| 3 LG | 8 Sony |
| 4 Panasonic | 9 TCL / Thomson |
| 5 Philips | 0 Toshiba |



STB: Satelit, cablu, DVB-T

- | | |
|---|---|
| 1 B SkyB / Sky Ireland / Orange | 6 Humax / Tricolor TV |
| 2 Canal+ / CanalSat / Telefonica / Movistar / KPN | 7 Vodafone / Kabel Deutschland |
| 3 TechniSat | 8 Sky Italia / SFR / Neuf TV |
| 4 DStv / Multichoice / Foxtel / Sky New Zealand | 9 Sky Deutschland / Österreich |
| 5 freebox / Vu+ / Deutsche Telekom / T-Home | 0 UPC / Cablecom / Ziggo / Virgin Media / Telenet |

CONFIGURAREA TELECOMENZII DUMNEAVOASTRĂ

A – SIMPLESET

Configurarea dispozitivului dumneavoastră

1. Porniți dispozitivul (nu în modul de așteptare) și îndreptați telecomanda OFA spre acesta.
 2.  Țineți apăsată tasta MAGIC până când LED-ul de sub dispozitiv clipește de două ori. LED-ul de sub dispozitivul curent va rămâne aprins.
 3.  Apăsați tasta MODE în mod repetat până când LED-ul dispozitivului pe care doriți să îl configurați este aprins.
 4.  Țineți apăsată cifra corespunzătoare mărcii și dispozitivului dumneavoastră după cum se indică mai sus (de exemplu, 6 pentru Samsung TV).
 5. Telecomanda va trimite un semnal de pornire la fiecare 3 secunde până când dispozitivul se dezactivează.
 6. După ce dispozitivul s-a dezactivat, eliberați tasta aferentă cifrei.
 7. LED-ul va lumina intermitent de două ori și se va stinge. Telecomanda controlează acum acest dispozitiv.
- În cazul în care una sau mai multe taste nu funcționează în mod corect, începeți din nou de la pasul 1 – telecomanda va începe cu următorul cod din memorie.

CONFIGURAREA TELECOMENZII DUMNEAVOASTRĂ

B – CONFIGURARE ÎN FUNCȚIE DE COD

Dacă marca dumneavoastră nu este enumerată în secțiunea A, vă puteți configura dispozitivul încercând codurile individual. În acest sens:

1. Porniți dispozitivul (nu în modul de așteptare).

2.  Găsiți marca dispozitivului dumneavoastră în lista de coduri (paginile 126-137). Codurile sunt menționate în listă în funcție de tipul de dispozitiv și numele mărcii.

3.  Țineți apăsată tasta MAGIC până când LED-ul de sub dispozitiv luminează intermitent de două ori. LED-ul de sub dispozitiv curent va rămâne aprins.

4.  Apăsați tasta MODE în mod repetat până când LED-ul dispozitivului pe care doriți să îl configurați este aprins.

5.  Introduceți primul cod din 4 cifre enumerat pentru marca dumneavoastră (de exemplu, 4542 pentru un televizor Aiwa).

6. LED-ul va lumina intermitent de două ori și se va stinge.

7.  Acum îndreptați telecomanda spre dispozitivul dumneavoastră și apăsați tasta POWER.

8. În cazul în care dispozitivul se oprește, telecomanda dumneavoastră este pregătită pentru utilizare. În caz contrar, repetați pașii 3-7 cu următorul cod din listă.

- Unele coduri sunt destul de asemănătoare. În cazul în care una sau mai multe taste nu funcționează în mod corect, începeți din nou de la pasul 3 cu următorul cod din listă.

REȚINERE

Telecomanda dumneavoastră One For All poate reține orice funcție de la oricare altă telecomandă funcțională. Acest lucru poate fi util dacă lipsesc una sau mai multe funcții din telecomanda dumneavoastră originală și doriți să le adăugați la telecomanda inteligentă. Puteți adăuga funcțiile pentru orice tastă cu excepția tastelor MAGIC sau MODE.

Puteți seta, de asemenea, un dispozitiv complet, dacă nu puteți găsi un cod.

În acest sens, asigurați-vă mai întâi că aveți toate telecomenzile originale la îndemână și că au instalate baterii funcționale. Pentru setarea funcțiilor, telecomanda originală trebuie să se afle la aproximativ 3 cm față de telecomanda OFA, fiind îndreptată spre aceasta după cum se indică mai jos:

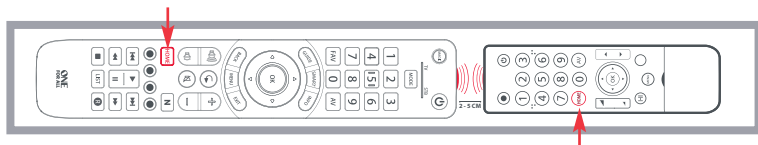



- 

Țineți apăsată tasta MAGIC până când LED-ul de sub dispozitiv luminează intermitent de două ori. LED-ul de sub dispozitivul curent va rămâne aprins.
- 

Apăsați tasta MODE în mod repetat până când LED-ul dispozitivului pentru care doriți să configurați funcții este aprins.
- 

Apăsați 975 - LED-ul va lumina intermitent de două ori.
- 

Apăsați și eliberați tasta pentru care doriți să setați o funcție (de exemplu, tasta HOME) – LED-ul roșu luminează constant.
- 

Apăsați și eliberați tasta de pe telecomanda originală.
- LED-ul va lumina intermitent de două ori pentru a indica faptul că tasta a fost setată corect.
- Repetăți pașii 4 și 5 pentru fiecare tastă pe care doriți să o setați – rețineți faptul că puteți seta cu ajutorul mai multor telecomenzi, însă o singură funcție per tastă.
- 

Când ați setat toate funcțiile pe care le doriți, apăsați și mențineți apăsată tasta MAGIC până când LED-ul clipește de două ori și se stinge.

RECOMANDĂRI

- Dacă LED-urile se aprind o singură dată, mai lung, la pasul 6, funcția nu a fost setată corect, încercați din nou de la pasul 4.
- Dacă observați că una sau mai multe taste nu funcționează în mod corect după configurare, puteți reaccesa modul de setare oricând prin repetarea procedurii de la pasul 1.

PENTRU A ȘTERGE O FUNCȚIE SETATĂ, PROCEDURA ESTE URMĂTOAREA:

- Țineți apăsată tasta MAGIC până când LED-ul de sub dispozitiv luminează intermitent de două ori. LED-ul de sub dispozitivul curent va rămâne aprins.
- Utilizând tasta MODE, asigurați-vă că LED-ul dispozitivului de pe care doriți să ștergeți funcții este aprins.
- Apăsați 976 - LED-ul va lumina intermitent de două ori.
- Apăsați tasta pentru a șterge de două ori - LED-ul va clipi de două ori.

Repetăți procedura de mai sus pentru fiecare tastă pe care doriți să o ștergeți.

ACTIVITĂȚI

Uita-te la TV combină TV și STB într-un fel. În acest mod, tastele Volum și AV vor controla televizorul, iar restul tastelor va controla STB-ul.

Deoarece tasta AV are scopul de a selecta intrarea de pe televizorul dumneavoastră și majoritatea televizoarelor folosesc un meniu pentru selectarea dintr-o listă de intrări, atunci când tasta AV este apăsată în modul Watch TV, tastele Meniu sus, jos, la stânga și la dreapta și OK controlează temporar televizorul. Dacă este acționată tasta OK sau dacă nu este acționată nicio tastă timp de zece secunde, aceste taste vor reveni la funcționarea cu STB-ul.

Dacă țineți apăsată tasta Power timp de 2 secunde în modul Watch TV, telecomanda va transmite funcția de alimentare către televizor și STB.

SLOVENSKY

TABUĽKA TLAČÍDIEL

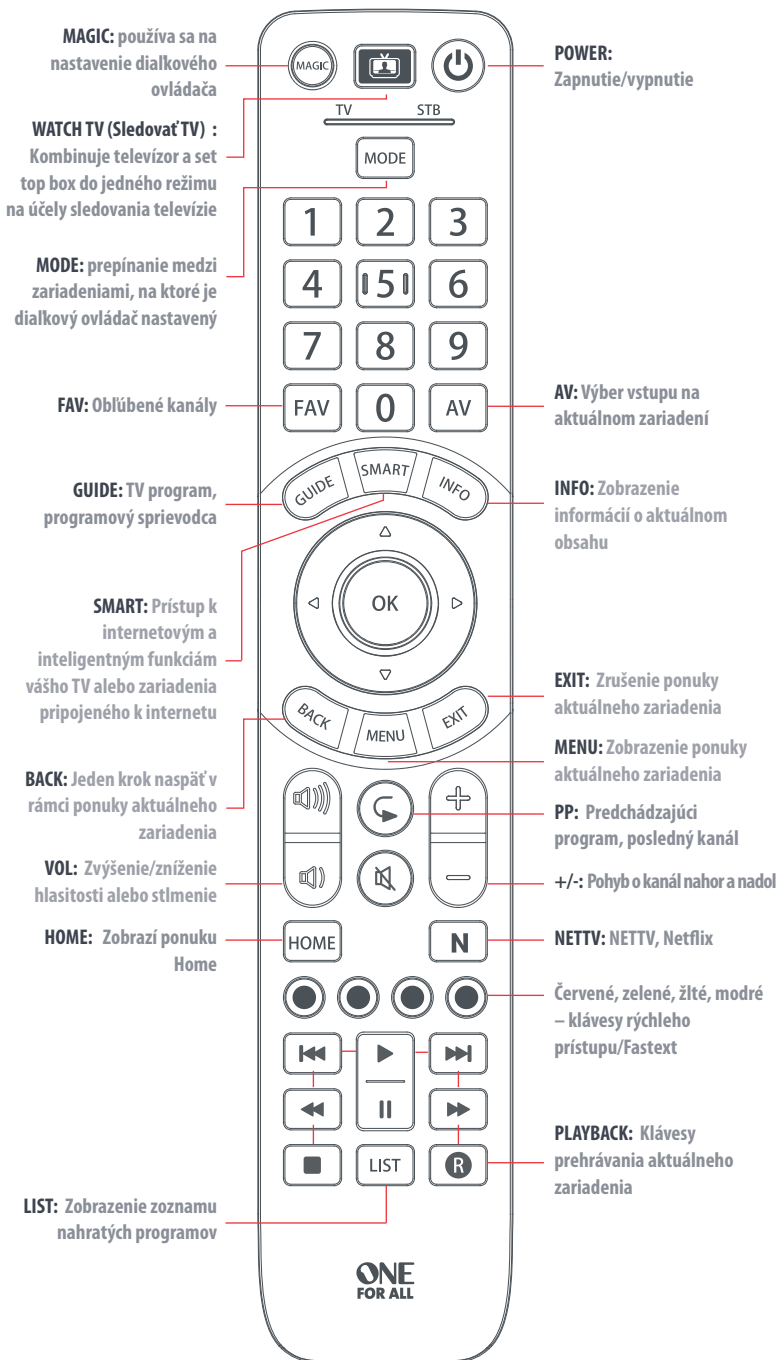

NASTAVENIE DIAĽKOVÉHO OVLÁDAČA

A – FUNKCIA SIMPLESET

Funkcia SimpleSet ponúka jednoduchý spôsob nastavenia diaľkového ovládača na zariadenia tých najpopulárnejších značiek len pomocou stlačenia niekoľkých klávesov, pričom nastavenie jedného zariadenia bežne netrvá viac než minútu. Prvým krokom je výber zariadenia, ktoré chcete nastaviť. Nasleduje zoznam režimov zariadenia diaľkového ovládača a typy zariadení, ktoré je možné pri danom režime nastaviť:

TV STB

Režim zariadenia

Typ zariadenia

TV

TV, HDTV, LED, LCD, plazma, projektor

STB

Set-Top box, satelitný prijímač, káblový konvertor, Freeview, DVB-T, IPTV, Media, Streamer

Pri každom type zariadenia nájdete zoznam tých najznámejších značiek, pričom ku každej z nich je priradené číslo – napríklad 6 pre TV značky Samsung. V zozname nájdite svoje zariadenie a značku:

TV

1	Bush	6	Samsung
2	Grundig	7	Sharp
3	LG	8	Sony
4	Panasonic	9	TCL / Thomson
5	Philips	0	Toshiba



STB: satelit, kábel, DVB-T

1	BSkyB / Sky Ireland / Orange	6	Humax / Tricolor TV
2	Canal+ / CanalSat / Telefonica / Movistar / KPN	7	Vodafone / Kabel Deutschland
3	TechniSat	8	Sky Italia / SFR / Neuf TV
4	DStv / Multichoice / Foxtel / Sky New Zealand	9	Sky Deutschland / Österreich
5	freebox / Vu+ / Deutsche Telekom / T-Home	0	UPC / Cablecom / Ziggo / Virgin Media / Telenet

NASTAVENIE DIAĽKOVÉHO OVLÁDAČA

A – SIMPLESET





Nastavenie vášho zariadenia

1. Zapnite zariadenie (nesmie byť v pohotovostnom režime) a nasmerujte naň diaľkový ovládač OFA.
 2.  Podržte kláves MAGIC pokiaľ kontrolka LED dvakrát nezabliká. Kontrolka LED pod aktuálne zvoleným zariadením ostane rozsvietená.
 3.  Opakovane stláčajte kláves MODE, kým sa nerozsvieti kontrolka LED zariadenia, ktoré si želáte nastaviť.
 4.  Stlačte číslicu určenú pre vašu značku a zariadenie, ako je uvedené vyššie (napr. č. 6 pre TV značky Samsung).
 5. Diaľkový ovládač odošle pokyn na vypnutie každé 3 sekundy, kým sa zariadenie nevypne.
 6. Po vypnutí zariadenia číslicu uvoľnite.
 7. Kontrolka LED dvakrát zabliká a potom zhasne. Diaľkový ovládač by odteraz mal ovládať vaše zariadenie.
- Ak jeden alebo viacero klávesov nefunguje podľa očakávania, začnite znova od kroku 1 – diaľkový ovládač bude pokračovať ďalším kódom uloženým v pamäti.

NASTAVENIE DIAĽKOVÉHO OVLÁDAČA

B – NASTAVENIE POMOCOU KÓDU

Ak nie je značka vášho zariadenia uvedená v časti A, môžete zariadenie nastaviť zadaním jednotlivých kódov. Postup:

1. Zapnite zariadenie (nesmie byť v pohotovostnom režime).
2.  Nájdite názov značky vášho zariadenia v zozname kódov (strana 126 až 137). Kódy sú uvedené podľa typu zariadenia a názvu značky.
3.  Podržte kláves MAGIC pokiaľ kontrolka LED dvakrát nezabliká. Kontrolka LED pod aktuálne zvoleným zariadením ostane rozsvietená.
4.  Opakovane stláčajte kláves MODE, kým sa nerozsvieti kontrolka LED zariadenia, ktoré si želáte nastaviť.
5.  Zadajte prvý 4-číselný kód určený pre vašu značku (napr. 4542 pre TV značky Aiwa).
6. Kontrolka LED dvakrát zabliká a potom zhasne.
7. Následne diaľkový ovládač nasmerujte na zariadenie a stlačte kláves POWER.
8.  Ak sa zariadenie vypne, váš diaľkový ovládač je pripravený na použitie. V opačnom prípade opakujte kroky 3 až 7 s ďalším kódom v zozname.

- Niektoré kódy sú veľmi podobné. Ak jeden alebo viaceré klávesy nefungujú podľa očakávania, začnite znova od kroku 3 s ďalším kódom v zozname.

PROGRAMOVANIE





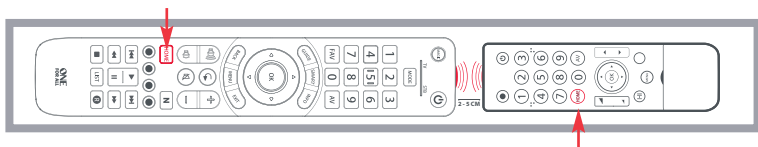

Na diaľkovom ovládači One For All možno pomocou funkcie učenia naprogramovať ľubovoľnú funkciu iného funkčného ovládača. Môže sa to zísť, ak vám chýba jedna alebo viaceré funkcie pôvodného diaľkového ovládača a radi by ste si ich pridali medzi Inteligentné ovládanie.

Naprogramovať môžete každý kláves okrem klávesov MAGIC alebo MODE.

Ak sa vám nedarí nájsť kód, môžete takto naprogramovať aj celé zariadenie.

Ak chcete naprogramovať klávesy, najprv sa uistite, že máte k dispozícii všetky pôvodné diaľkové ovládače, a že sú v nich vložené fungujúce batérie. Ak chcete naprogramovať funkcie, nasmerujte pôvodný diaľkový ovládač na diaľkový ovládač OFA vo vzdialenosti asi 3 cm podľa zobrazenia:



-  Podržte kláves MAGIC pokiaľ kontrolka LED dvakrát nezabliká. Kontrolka LED pod aktuálne zvoleným zariadením ostane rozsvietená.
-  Opakovane stláčajte kláves MODE, kým sa nerozsvieti kontrolka LED zariadenia, ktorého funkcie chcete ovládač naučiť.
-  Vyfúkajte 975 – kontrolka LED zabliká dvakrát.
-  Stlačte a uvoľnite tlačidlo na naprogramovanie funkcie (napr. tlačidlo HOME) – červená kontrolka LED bude neprerzité svietiť.
-  Stlačte a uvoľnite tlačidlo na pôvodnom diaľkovom ovládači.
- Kontrolka LED zabliká dvakrát, čím signalizuje, že kláves bol úspešne naprogramovaný.
- Kroky 4 – 5 opakujte pre každé tlačidlo, ktoré chcete diaľkový ovládač naučiť – majte na pamäti, že funkcie možno naprogramovať z viacerých diaľkových ovládačov, no jednému klávesu môže prislúchať iba jedna funkcia.
-  Keď ste naprogramovali všetky potrebné funkcie, stlačte a podržte kláves MAGIC, kým kontrolka LED dvakrát nezabliká a nezhasne.

TIPY

- Ak kontrolky LED v 6. kroku jedenkrát dlho bliknú, funkcia nebola správne naprogramovaná. Skúste to znova od kroku 4.
- Ak po ukončení nastavenia jedno alebo viaceré tlačidlá nefungujú správne, môžete kedykoľvek zopakovať režim programovania funkcií zopakovaním postupu od kroku 1.

VYMAZANIE NAPROGRAMOVANEJ FUNKCIE:

- Podržte kláves MAGIC pokiaľ kontrolka LED dvakrát nezabliká. Kontrolka LED pod aktuálne zvoleným zariadením ostane rozsvietená.
- Pomocou klávesu MODE skontrolujte, či svieti kontrolka LED zariadenia, z ktorého chcete funkcie vymazať.
- Vyfúkajte 976 – kontrolka LED zabliká dvakrát.
- Kláves, ktorý chcete zmazať, dvakrát stlačte – kontrolka LED zabliká dvakrát.

Tento postup opakujte pri každom klávese, ktorý chcete vymazať.

ČINNOSTI

Funkcia Watch TV (Sledovanie televízie) kombinuje televízor a set top box do jedného režimu. Tlačidlá Volume (Hlasitosť) a AV v tomto režime slúžia na ovládanie televízora a ostatné tlačidlá slúžia na ovládanie set top boxu.

Keďže je tlačidlo AV určené na výber vstupu televízora a väčšina televízorov používa ponuku na výber zo zoznamu vstupov, po jeho stlačení v režime Watch TV (Sledovanie televízie) je možné dočasne používať tlačidlá pre pohyb v ponuke hore, dole, doľava a doprava a tiež tlačidlo OK. Ak stlačíte tlačidlo OK alebo po dobu desiatich sekúnd nič nestlačíte, tieto tlačidlá sa prepnú späť do režimu ovládania set top boxu.

Ak v režime Watch TV (Sledovanie televízie) stlačíte na 2 sekundy tlačidlo napájania, aktivuje sa funkcia ovládania napájania televízora a set top boxu.

HRVATSKI

TABLICA TIPKI

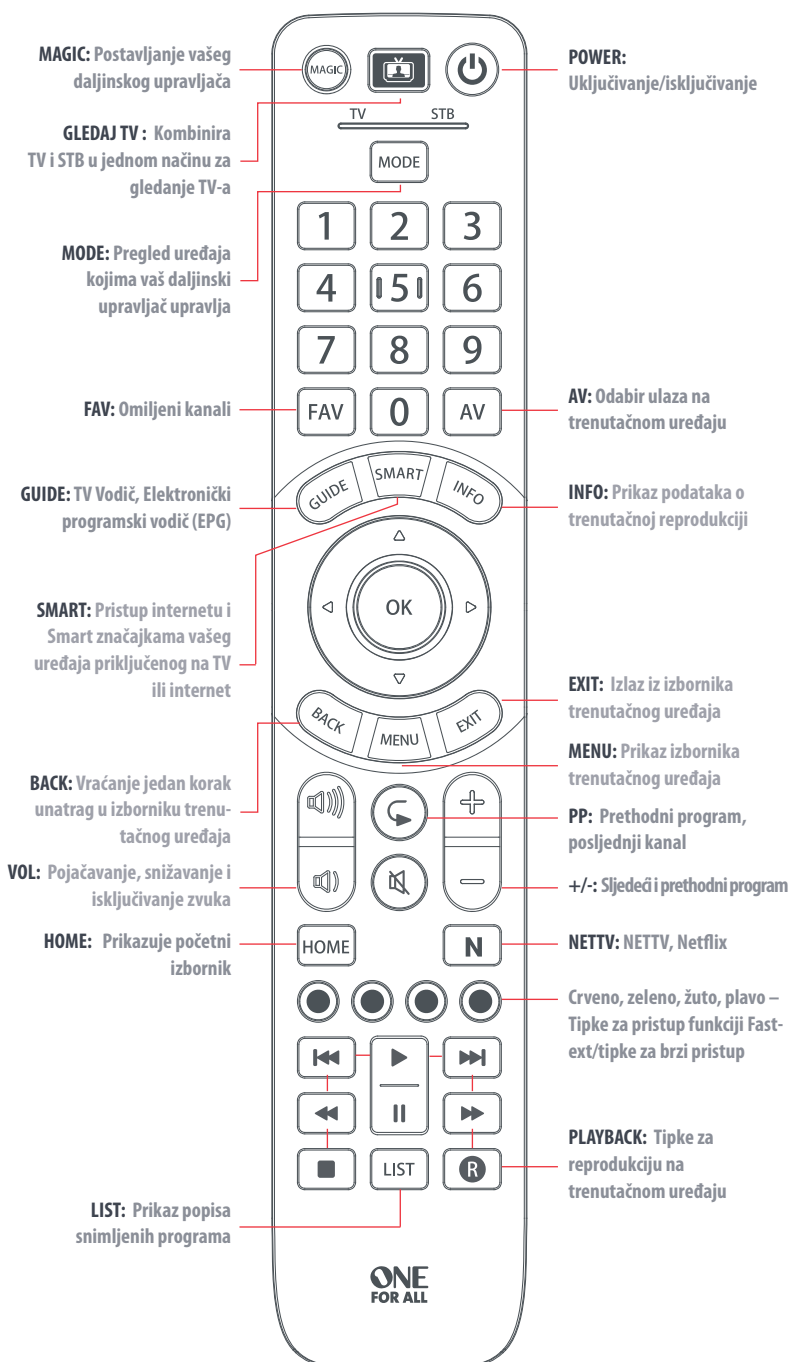

KAKO POSTAVITI DALJINSKI UPRAVLJAČ

A – SIMPLESET

SimpleSet brz je i jednostavan način postavljanja daljinskog upravljača za upravljanje najpopularnijim markama svake vrste uređaja uz samo nekoliko pritisaka tipki u vremenu kraćem od minute po uređaju. Prvi korak je odabir uređaja koji želite postaviti. U nastavku slijedi popis načina uređaja na daljinskom upravljaču i vrsti uređaja koji se mogu postaviti u taj način:

TV STB

Način uređaja

Vrsta uređaja

TV

TV, HDTV, LED, LCD, plazma, projektor

STB

Set Top Box, satelitski prijemnik, kabelski pretvornik, Freeview, DVB-T, sustav IPTV, Media, Streamer

Za svaku vrstu uređaja postoji popis vrhunskih marki, svakoj od kojih je dodijeljen broj, na primjer 6 za Samsung TV. Pronađite svoj uređaj i marku u popisu koji slijedi:

TV

- | | | | |
|---|-----------|---|---------------|
| 1 | Bush | 6 | Samsung |
| 2 | Grundig | 7 | Sharp |
| 3 | LG | 8 | Sony |
| 4 | Panasonic | 9 | TCL / Thomson |
| 5 | Philips | 0 | Toshiba |



STB: (Set Top Box) – satelitska TV, kablovska TV, DVB-T

- | | | | |
|---|---|---|---|
| 1 | BSkyB / Sky Ireland / Orange | 6 | Humax / Tricolor TV |
| 2 | Canal+ / CanalSat / Telefonica / Movistar / KPN | 7 | Vodafone / Kabel Deutschland |
| 3 | TechniSat | 8 | Sky Italia / SFR / Neuf TV |
| 4 | DStv / Multichoice / Foxtel / Sky New Zealand | 9 | Sky Deutschland / Österreich |
| 5 | freebox / Vu+ / Deutsche Telekom / T-Home | 0 | UPC / Cablecom / Ziggo / Virgin Media / Telenet |

KAKO POSTAVITI DALJINSKI UPRAVLJAČ

A – SIMPLESET





Da biste postavili svoj uređaj:

1. Uključite uređaj (ne smije biti u stanju mirovanja) i usmjerite OFA-upravljač prema njemu.
 2.  Držite tipku MAGIC pritisnutom dok LED ispod uređaja dvaput ne zatreperi. Led lampica ispod tipke trenutačnog uređaja ostat će upaljena.
 3.  Uzastopno pritišćite tipku MODE dok se LED uređaja koji želite postaviti ne upali.
 4.  Držite tipku s brojem za marku i uređaj prema popisu iznad (npr. 6 za Samsung TV).
 5. Daljinski upravljač slat će signal za uključenje svake 3 sekunde dok se uređaj ne isključi.
 6. Čim se vaš uređaj isključi, otpustite brojku.
 7. LED će zatreperiti dva puta, a zatim se ugasiti. Daljinski upravljač sada bi trebao upravljati vašim uređajem.
- Ako primijetite da jedna ili više tipki ne rade prema vašem očekivanju, počnite ponovno od 1. koraka – daljinski upravljač počet će sa sljedećim kodom u memoriji.

KAKO POSTAVITI DALJINSKI UPRAVLJAČ

B – KAKO POSTAVITI UPRAVLJAČ POMOĆU KODA

Ako vaša marka nije naznačena u odjeljku A, svoj uređaj možete postaviti pojedinačnim unosom kodova. Da biste to učinili:

1. Uključite svoj uređaj (ne smije biti u stanju mirovanja).
2.  Pronađite kod za svoj uređaj na popisu kodova (od 126. do 137. stranice). Kodovi su sortirani po vrsti uređaja i marki.
3.  Držite tipku MAGIC pritisnutom dok LED ispod uređaja dvaput ne zatreperi. LED lampica ispod tipke trenutačnog uređaja ostat će upaljena.
4.  Uzastopno pritisnite tipku MODE dok se LED uređaja koji želite postaviti ne upali.
5.  Unesite prvi 4-znamenasti kod naveden za vašu marku (npr. 4542 za Aiwa TV).
6. LED će zatreperiti dva puta, a zatim se ugasiti.
7.  Sada usmjerite svoj daljinski upravljač prema uređaju i pritisnite tipku za uključenje POWER.
8. Ako se uređaj isključi, vaš je daljinski upravljač spreman za upotrebu. U protivnom, ponovite korake od 3 do 7 sa sljedećim kodom s popisa.
 - Pojedini su kodovi vrlo slični. Ako primijetite da jedna ili više tipki ne rade prema vašem očekivanju, ponovno krenite od 3. koraka sa sljedećim kodom na popisu.

PROGRAMIRANJE

Bilo koju funkciju s bilo kojega daljinskog upravljača možete programirati na daljinski upravljač One For All. To može biti korisno ako vam nedostaje jedna ili više funkcija izvornog daljinskog upravljača te ih želite dodati upravljaču One For All. Možete programirati svaku tipku osim tipki MAGIC ili MODE.

Možete programirati funkcije i na potpuni uređaj ako ne možete pronaći kod.

Za programiranje funkcija pronađite sve izvorne daljinske upravljače i provjerite imaju li ispravne baterije. Da biste programirali funkcije s jednog upravljača na drugi, postavite izvorni daljinski upravljač približno 3 cm od OFA-upravljača i okrenite ih jedan prema drugom kako je prikazano u nastavku:

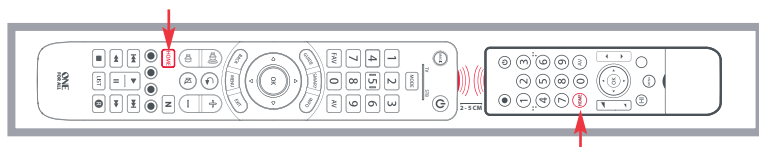



- 

Držite tipku MAGIC pritisnutom dok LED ispod uređaja dvaput ne zatreperi. LED lampica ispod tipke trenutnog uređaja ostat će upaljena.
- 

Uzastopno pritisnite tipku MODE dok se LED uređaja čije funkcije želite programirati ne upali.
- 

Pritisnite 975 – LED će zatreperiti dva puta.
- 

Pritisnite i otpustite tipku na koju želite prenijeti funkciju (primjerice, tipku HOME) – Crvena LED-lampica neprekidno će treperiti.
- 

Pritisnite i otpustite tipku na izvornom daljinskom upravljaču.
- LED će zatreperiti dva puta ako je funkcija ispravno prenesena.
- Ponovite 4. i 5. korak za svaku tipku na koju želite programirati funkciju. Imajte na umu da funkcije možete programirati s raznih daljinskih upravljača, ali moguće je postaviti samo jednu funkciju po tipki.
- 

Nakon što programirate sve željene funkcije, pritisnite i držite tipku MAGIC dok LED ne zatreperi dva puta i ugasi se.

SAVJETI

- Ako LED u 6. koraku zatreperi samo jedanput, i to dugo, funkcija nije pravilno programirana. Vratite se na 4. korak i pokušajte ponovno.
- Ako nakon postavljanja otkrijete da jedna ili više tipki ne rade ispravno, u bilo kojem trenutku možete ponoviti postupak programiranja od početka (1. korak).

PROGRAMIRANA FUNKCIJA MOŽE SE IZBRISATI NA SLJEDEĆI NAČIN:

- Držite tipku MAGIC pritisnutom dok LED ispod uređaja dvaput ne zatreperi. LED lampica ispod tipke trenutnog uređaja ostat će upaljena.
- Pomoću tipke MODE provjerite je li upaljena LED lampica za uređaj s kojeg želite izbrisati funkcije.
- Pritisnite 976 – LED će zatreperiti dva puta.
- Dvaput pritisnite tipku koju želite izbrisati – LED će zatreperiti dva puta.

Ponovite navedeni postupak za svaku tipku koju želite izbrisati.

AKTIVNOSTI

Značajka Gledaj TV kombinira TV i STB u jedan način. U ovom načinu rada tipke za glasnoću i AV upravljaju TV-om, a ostale tipke upravljaju STB-om.

Budući da je AV-tipka namijenjena za odabir ulaza na TV-u, a većina TV-a ima izbornik za odabir s popisa ulaza, kada pritisnete AV-tipku u načinu Gledaj TV, tipke za pomicanje gore, dolje, lijevo i desno po izborniku te tipka U redu privremeno upravljaju TV-om. Ako pritisnete tipku U redu ili držite bilo koju tipku deset sekundi, ove će se tipke prebaciti na upravljanje STB-uređajem.

Ako držite tipku uključjenja 2 sekunde u načinu Gledaj TV, daljinski upravljač poslat će naredbu za uključjenje TV-u i STB-u.

CODELIST

TV

STB

TV : Television / HDTV / LCD / Plasma / Projector / Rear Projector

126

STB : Satellite Receiver / Set-Top-Box / IPTV / DVB-S / DVB-T /
Freeview (UK) / TNT (F) / Digitenne (NL) / SAT/HDD
: Cable Converter / Set-Top-Box / IPTV / DVB-C
: Video Accessory like Media Centres / AV Accessories / Game
Consoles / AV Selectors

137

TV

Acer	3630, 1339, 1865, 2530
Acoustic Solutions	1585, 1865, 1523, 2676
Acronn	2561
AEG	2530, 2457, 2197, 1585
Agfaphoto	2719
Airis	2561
Aiwa	4542, 3512, 3434
Akai	2676, 3611, 1523, 3067, 3528, 3719, 3512, 3810, 0714, 1865, 4022, 1585, 2197, 0208
Akira	2457, 4155
Akura	2289, 3268, 1770, 1585, 0714, 2559, 2676, 0668, 1363, 1983
Alba	2676, 3587, 3810, 0714, 1585, 0668, 3005, 3067, 3790, 4132, 1865, 2559, 2561, 3589, 3964
Andersson	2676, 1585, 3719
Ansonic	0668
Antarion	2676
AOC	3790, 2214, 2111, 0625
AquaVision	1606
Aquivo	1606
Arcelik	3433
Arçelik	3433, 3262
Ardem	0714
Arena	2676
Arielli	3528
Aristona	0556
Art Mito	1585
AS	1585, 1865, 1523, 2676
Atec	1606
Audiosonic	3067, 0714, 1983
Audiovox	1865
Autovox	2676, 1585
Awa	3296, 2530, 2457, 3090
Axdia	2719, 2530, 3512, 2457
Axis	2559
Axxion	4155
Aya	2676, 3719, 1585
Baird	2212, 3090, 2559, 3573, 3810
Basic Line	0668
Bauer	2197
Bauhn	3611, 3648
BBK	2098, 2530, 1523
Beko	0714, 2125, 3433, 3262, 0808
Belson	3296
BenQ	1562, 4393, 1523
Berthen	0556, 0668
BGH	2098
Blaupunkt	3810, 2426, 0195, 3362, 4843
Blu:sens	4059
Blue Media	1606
Blue Sky	0714, 0668, 1363, 0556, 0625
BlueDiamond	2426
Bluesky	0714, 0668, 1363, 0556, 0625
Bluetech	2561
bogo	3512, 2561, 3528
Bork	1363
BPL	0208
Brandt	0625, 2676, 1585, 4542, 3296, 3434, 0714, 0808, 3611
BuBuGao	2098, 2530, 1523
Bush	2676, 3810, 3719, 2214, 3964, 3005, 3790, 0714, 2530, 3589, 2673, 4132, 0668, 1585, 1687, 4346, 1983, 3587, 0556, 2125, 3417, 2007, 2457, 2719, 3573, 1523, 1865, 2212
Cabletech	3296
Cameron	1523
Canox	3611
Carad	0668
Celcus	2676, 1585, 3719
Celestial	3648
cello	2673, 1770
Changhong	3434, 3296, 3648
Chimei	1852, 1666
CHL	3067
Clarity	1720
Clatronic	0714
Clayton	2676, 3719
CMX	3296, 3067
Conia	1523, 2481
Conrac	0808
Conrad	3719
Continental	
Edison	2676, 3719, 4022, 2530, 2457, 3512, 1585, 4132
CPTEC	1363, 0625
Cranker	3719
Crown	0714, 3434, 0208, 0668, 3719
Currys Essentials	2486
Curtis	2559
Daewoo	2275, 3480, 0556, 3192, 2098, 1606, 2125, 2481
Daewoo Display	2275, 3192, 3480
Dansai	0208
Dantax	2676, 1687, 0714
Days	2561
De Graaf	0208
Denver	1770, 4155, 2481, 3067, 2197, 3417
Dew	1770
DEXP	3528, 3434, 3572, 4539, 4291, 4348
Dgtec	2457
Dick Smith	
Electronics	3296, 2457, 2530, 3572
Dicra	3233, 3528
Differo	2676

CODELIST TV

Digatron	2890	G-HanzS	1363
Digihome	3719, 2676, 4501, 1585	GoGen	3719, 2676, 1585
Digital Device	1606	Gold	1770
Digitrex	3194, 3067	Goldfunk	0668
Dikom	2676, 2561, 3528	GoldStar	3047, 0714, 4542, 3434, 3572
diVision	2197	Goodmans	1585, 2393, 1687, 0668, 1523, 1983, 3573, 2676, 0714, 0808, 2125, 1720, 2005, 2426, 0556, 0625, 2214
DL	1363	Gorenje	1585, 2676
DMTech	2001, 3480, 2676	Graetz	1585, 3528, 0714
DNS	3572, 3528, 3434	Gran Prix	2197, 3192
Doffler	3528, 4539, 4348, 3434	Granada	0208
Domeos	0668	Grandin	3434, 2676, 0714, 4306, 0556, 0668, 1585, 2125
Donghai	3611, 3528, 0668, 3067, 3480	Grundig	3433, 2890, 0195, 1223, 2125, 3262, 3296, 1523, 3067, 0556, 2676, 2007, 2561
DSE	3296, 2457, 2530, 3572	Grunkel	3528, 2676, 3512, 1523
Dual	2197, 3719, 2676, 1585, 3067, 3611, 0714	GVA	3611, 3296, 1363, 2098, 2561, 3067
Durabase	2676, 3719	H & B	0808, 2001
Durabrand	0714	Haier	1983, 2530, 2214, 3790, 2212, 3719, 2457
D-Vision	2197, 0556	Handic	2676
DW Display	2275, 3192, 3480	Hannspree	2786
Dyon	3512, 2457, 2530	Hanseatic	0714, 0556, 0625, 0808, 2001
Easy Living	1666, 2005	Hantarex	2197
ECG	2197, 2125, 3296, 3528, 0714, 3067, 3434	Harper	4542, 3512, 3528
EGL	3611	Harrow	3719
Elbe	2676, 0556	Hartens	4291
Elect	3067	HB	0714
Electriq	3719	HB Ingelen	0714
Electrolux	1585	Helix	3528
Electronia	2676, 3719	Hightong	4542
Emerson	0668, 0714	Hikona	1983
e-motion	3810, 2426, 2106	Hisawa	0714
Engel	3512	Hisense	4539, 2399, 4348, 2037, 1363, 2341, 2098, 4728, 0208, 0556, 2197, 3296 2676, 2207, 1576, 1772, 3719, 1585, 2214, 2005, 3611, 3512, 0679
Enox	2673	Hitachi	3512
Epworth	4542, 3512, 3434	HKC	2676, 0714, 2125, 3434
Erisson	4542, 3528, 3047, 3434	Höher	3719, 3528, 2676
Essentials	2486	Horizon	0714, 4291
Essentiel b	4306	Horizont	1666
e-Star	3528	Hugoson	0556, 0714, 0668
Eternity	3810	Hypson	3719, 2676, 1585, 3528, 1606, 1720, 1770, 1523, 3512
Everest	3528	i-INN	3528
Everline	3512, 3528	i-Joy	3528, 3512, 3067, 1523
Evesham		Ingelen	0714
Technology	1606, 1248	Inno Hit	2676, 1585
Evotel	2561, 2559, 3589	Internal	0556
F&U	2530, 2676, 3719	Inves	3528, 3512
FairTec	1585, 2676, 2561	Isis	2676
Ferguson	0625, 2676, 3005, 2426, 0195, 1585, 3994	ITT	3719, 2715, 2675, 2399, 2125, 2676, 1523
Finlux	2676, 3719, 1585, 0714, 0808, 0556, 1248	Izumi	3434, 3528
FinnSat	2422	Jay-tech	3611, 3067
Firstline	0714, 1363, 0668, 0808, 0556	JMB	2676, 3810, 3719, 0556, 2426
Fisher	1585, 0208	JTC	3611, 3067
Foehn & Hirsch	2391	JVC	0653, 2118, 1818, 3802, 3719, 2676, 2005, 3296, 3047, 4244, 0650, 3572, 3779
Fox	3528	Karcher	2125, 0714
Fujicom	2676	Kathrein	0556
Fujitsu Siemens	1666, 0808, 1248	Kendo	3719, 1585, 2676
Funai	1817, 3719, 1595, 1394, 1666, 0714, 0668	Kenmark	2393
Funai United	2530, 2676, 3719	Kennex	3296
Fusion	3047	Kenstar	2548
Futronic	1585		
Futura	3296		
Galatec	3528		
GE	0625		
Gelhard	3719		
General Electric	0625		
Gericom	1606, 0808		
G-Hanz	1363		

CODELIST TV

Kiton	0668	Navon	3719
Kneissel	0556	NEC	0653, 2461, 1606
Kogan	3572, 4291, 3296, 3528, 3434	Neckermann	0556
Koncar	3719	NEI	3611
Konka	3572, 0714	NEO	3528
Krüger&Matz	3802, 3296	Neon	2673
Kunft	3434, 3719	NeoniQ	2481
Küppersbusch	2676	Nesons	3528
L&S Electronic	0714, 0808	Neufunk	0714
Lava	2197	Nevir	3528, 2676, 3719
Lavic	1363	Next	2676
Lazer	3719	Nikkei	2676, 1585, 2197, 0714
Leiker	2676	Nordmende	2676, 2548, 2331, 2001, 3512, 1585, 3528, 0714
Lenco	4155, 4346, 2676, 1983	Nortek	0668
LG	1840, 1860, 2182, 4787, 4119, 0714, 0556	Novex	1523
Liberton	4291	NPG	3434
Lifetec	0668, 0714, 2001	Nu-Tec	2481, 3090, 3480
Linden	3296, 3528	Ocean	3434
Linetech	2676	Oceanic	4022, 3611
Linsar	2676, 3719, 1585, 3611	Odys	2719, 2530, 3512, 2457
Listo	4306, 4155	OK.	3802, 2676, 3810, 3434, 3047, 3719
Loewe	1884, 0633	Okano	3168
Logik	3802, 3831, 3005, 2486, 3719, 2673, 1585, 1687, 1865, 2530	Okeah	3434
Lowry	3268	OKI	2676, 1585, 2125, 3434, 2947
Lumatron	0668	Onida	0653
Luxor	2676, 3719, 1585	Onimax	0714
M&S	2673	Onn	2125, 1585, 1770
Magnavox	2800	Onyx	1770
Magnum	0714	Opera	1770, 0714
Majestic	3611, 3512	Opticum	3611
Manata	3512	Orava	3719, 3528, 3296, 3512
Manta	3528, 3512	Oriental Pacific	1363
Maqma	1606	Orima	3719
Marantz	0556	Orion	4346, 2005, 3994, 2007, 3873, 2676, 2108, 0714, 0556, 3512, 2197, 2001, 0808, 3434, 4542
Mark	0714	Otic	1983
Marks & Spencer	2673, 1770	Otto Versand	0556
Mascom	2125, 2197	Pacific	0714, 0556
Master	4022	Packard Bell	3630
Matsui	2007, 2486, 2676, 1666, 0208, 1585, 0714, 0195, 0556, 2561	Palladium	0714
Medion	4447, 2676, 4155, 4154, 2719, 0808, 1248, 0714, 0668, 1585, 2001, 3067	Palsonic	2461, 2481, 3067, 4155, 3480, 3417, 4291
Melectronic	0195, 0714	Panasonic	1636, 3825, 0650, 4501, 3790, 3719
Memorex	1687	Panavideo	3825
Metronic	0625	PEAQ	3779
Metz	1533, 4289	Pendo	3434, 4291
Micromaxx	0808, 0714, 2001	Philips	0556, 2800, 3614, 4209, 1887, 3678, 1506, 0639, 3790
Microstar	0808	Phocus	0714
Miia	3512	Pioneer	1457, 0679, 2458, 1636
Mikomi	1585	Playsonic	0714
Minerva	1248	Plustron	1770
Mirai	1666, 1852	Polar	2197, 3067
Mitchell & Brown	3719	Polaroid	1523, 3296, 2676, 2125, 3611, 1720, 4132, 1687, 3719, 4542, 3512, 3589
Mitsai	2676, 2106, 3434, 1585	Powerpoint	3296, 1770
Mitsubishi	0556	Pragma Digital	0808
Mitsubishi Electric	0556	Princeton	3719
Mivar	0609, 2386	Pro Vision	0714, 2197
mp man	3067, 3296	ProCaster	3719
MTLogic	0714	ProLine	1585, 2676, 3434, 0625, 2393, 3528, 3573
Murphy	2676, 2426, 2673, 2005, 1585	Proscan	3512, 2559, 2561
Mx Onda	1983	Prosonic	1770, 2426, 1865, 0714, 2676, 2001, 2125, 2197, 3480, 1523, 1585, 2106
My TV	3090	Protech	0668
Myrica	1666	Pulier	3611, 3648
Myryad	0556		
Mystery	3296, 2530, 3047, 3528		
Nabo	3719		

CODELIST TV

Pvision 2001
 Q.Bell 2561
 Q.Media 2559
 Qilive 3779
 QONIX 3067
 Quadro 2561, 2676, 3719, 3434, 1585, 2197
 Quartek 1606
 Radiola 0556
 Radionette 0714
 Radiotone 0668
 Rank Arena 3480
 RCA 0625
 RefleXion 3067, 4155
 Relisys 1585
 Reoc 0714, 2197
 Revox 0808
 Roadstar 0714, 0668
 Rolsen 2001, 2098, 3067, 3434
 Romsat 3719
 Rubin 3528
 Saba 0625, 2676, 3434, 1585, 2005, 3528, 0650, 0714, 2947
 Saga 2197
 Saivod 0668
 Salora 2197, 2676, 3719, 3067, 2125, 2001
 Samsung 2051, 3131, 4468, 3970, 0556, 0625
 Samus 3434
 Sandström 3802, 2399, 3047, 2197
 Sansui 2001, 0714, 1248
 Sanyo 0208, 2461, 1585, 2676, 3096, 1142
 SBR 0556
 ScanSonic 2676
 Schaub Lorenz 4022, 2676, 0714, 2125, 1585, 2197, 2289, 2001, 3268
 Schneider 4040, 2676, 0714, 0556, 1585, 0668, 3528, 4501
 Schneider Electric 4040, 2676, 0714, 0556, 1585, 0668, 3528, 4501
 Schönteich 1585, 2676
 Scott 3090, 1983
 Seeltech 4022, 3067, 3268
 Seelver 0556
 SEG 2673, 0668, 2125, 1523, 3434, 2719, 3067, 3719
 Seiki 4346, 4132, 3964
 Seizo 4132, 4346
 Selecline 3296, 3528, 3719
 Sencor 4132, 4291, 4542, 3067, 3296, 2197, 3572, 3434, 0714, 3512
 Sens 1865
 Sharp 1659, 2951, 3810, 2676, 4843, 3790, 2214, 3719
 Shinelco 2530
 Shivaki 2197, 0668, 3528, 3067, 2561
 Siemens 0195
 Siera 0556
 Silva Schneider 2197, 2125, 3067, 3480
 SilverCrest 2676
 Sinotec 4542
 Sinudyne 2676
 Sky Media 1606
 Skyworth 4542
 SLX 0668
 Smart Tech 3528
 Snow 1585
 Sogo 3067, 4155, 3512
 Sonic 3168
 Soniq 3168, 3572, 3005

Sonitron 0208
 Sonolor 0208
 Sony 2778, 1825, 4151
 Soundmax 3528
 Soundwave 2673
 Sphere 3067
 Stan Line 3611
 Starlight 3528
 Straus 3434
 Strazus 3434
 Strong 4542
 Sungoo 2037, 1248
 Sungpo 1659, 2951, 3810, 2676, 4843, 3790, 2214, 3719
 Sunkai 1523
 Sunstech 2676, 3719, 2001, 2530
 Superior 1585
 Supersonic 0208
 Supra 2947, 3434, 3047, 3512, 4291, 4542, 4348
 Supratech 2208, 3067
 Svasa 0208
 Swedx 1606
 Swisstec 1606, 2106
 Symphonic 1595, 1817
 Tatung 1720, 1248
 Taurus 2197, 3067
 TCL 3047, 3779, 2675, 2715, 2530
 TCM 0808, 0714, 2001
 TD Systems 3719, 2676, 3512
 Teac 3158, 4918, 2168, 0714, 1770, 3005, 3572, 1363, 0668, 1983, 2457, 3067
 Tech Line 1585, 2676, 1636
 Technica 2168, 2426, 2676
 Technical 2676, 3719
 Technics 0650, 0556
 Technika 2426, 3810, 2106, 2168, 2676, 2197, 2212, 1865, 1983, 3362, 1585, 3005, 3067, 2125, 2719
 TechniSat 2422, 0556
 Technisson 0714
 Techno 1585
 Technosonic 0556, 0625
 Techwood 2676, 3719, 1585
 Tecnimagen 0556
 Teco 1523
 Tedalex 0208
 TELE System 2125, 2676, 3434, 2530, 1585
 Telefunken 2676, 3719, 0625, 3528, 4542, 3296, 1585, 3047, 3434, 0714, 0808, 3067, 3480, 3589, 4291
 Telestar 0556
 Teletech 2676
 Terris 2530, 3296
 Tesco 2426
 Tesla 4542, 0556, 0714
 Tevion 0714, 1248, 2426, 2125, 2530, 3268, 0556, 0668, 0808, 1523, 1585, 2197, 2289, 2461, 3810
 Thes 2947
 Thomas 0625
 Thomas America 0625
 Thomson 0625, 3047, 2675, 3779, 4291, 2715
 Tokai 3611, 3528, 0668, 3067, 3480
 Toshiba 1508, 2775, 2676, 4213, 2732, 0650, 2108, 3296, 0195
 Tosonic 1508
 Tosumi 1770
 TRANS-continents 0556, 0668

CODELIST TV | STB

Trasonic	3528, 1363
Trevi	3528
Triad	0556
Trio	1248, 1687
Tristan Auron	3528
Tucson	2676, 3719
TV Star	3528, 3512
TVE	3589
Ultravox	1585
U-max	3434, 3296, 3648
UMC	2106, 2426, 2168, 3810, 1606
United	3233, 3434, 1770, 0714, 3296, 3480, 2530, 3512, 2481, 4542, 0556, 1523, 1585, 1983, 2125
Universum	0808, 0668
Utok	4291, 4542
V7 Videoseven	1666
VD-Tech	2559, 3067
Veltech	4132
Venturer	3005, 1865
VEON	3528, 3296, 3611
Vestel	3719, 2676, 1585
Videocon	2548, 3296, 2331
Videoseven	1666
Viewsonic	2111
Vision	2481
VisionPlus	2426
Vistron	1363
Visual	
Innovations	2106
Vityas	3067
Vivax	4348
Vivid	3611, 3648
Vortex	3528
Vortex View	3528
VOX	3719, 2676, 4291
Voxson	2197
VR	3067
Walker	2676, 1585, 3719
Waltham	2676
Watson	0668, 0714, 1248
Wellington	2676, 3719
Welltech	0714
Westinghouse	3067, 4132
Westwood	1585
Wharfedale	1983, 2212, 0556
Wilson	0556
Windsor	2676, 0668
Windy Sam	0556
Wintel	0714
World-of-Vision	1606, 2001
XD	3719
Xenius	1585, 2676
Xi-en	1770
Xiron	1983
Xomax	3067, 1770
Xoro	3067, 3417, 4155, 4291
Yamaha	1576, 0650
Yuntu	3611, 3648
Zanussi	3434, 3528
Zephir	3611
Zepto	1585
Zifro	4291
Ziggo	1818

STB

1&1	3270
3Q	3350
4ife	3516, 3833, 4185
@sat	1300
@Sky	1334
A.C.Ryan	3350
A1	2769, 1986
AB	3191
AB-COM	3191
Acer	1272
Acoustic Solutions	1284
Adam Internet	2717
ADB	2737, 3679, 1585, 2367, 2769, 3799, 5510, 1920, 2553, 3148, 3691
Advance TV	2443
AEG	2738, 2813
Agora	2034, 1284
Aiko	2718
Airis	2813
AirTies	3290
Akai	2765, 3148, 3833
Akira	2738
Akta	1986
Akura	2034, 1626, 2418
Aland	2030, 2437
Alands Data-kommunikation	2030, 2437
Alba	1284, 3601, 3346, 2034
Alcom	2030, 2437
Alcor	5377
Alice	3455, 1585
AllTele	3917, 2957
Allvision	1334, 1232
Altech UEC	4210, 2059, 2097, 3517
Altibox	3691, 2030, 2437
Amiko	4197, 3191, 3649
AmiNet	1615
Amino	1898, 1615
Amstrad	1662, 1175, 0847, 1693, 2467, 5310, 3067
AMTC	2738, 2813
Anadol	4227, 5377
Ansonic	2418
Antares	2757
Aon	2769
Apollo	3833
Apple	2615
Arcadyan	2952
Arcadyan Technology	2952
Arena	2762
Arion	3917
Arnion	1300
Arris	2437, 3723, 1585, 2952
AS	1284
ASA	0740
ASCI	1334
ASDA	1284
ASRock	1272
AstaNet	3917, 3857, 3679
Astell	1986, 5259, 2418, 3417
Astro	2026, 1099, 1100, 2928
Asus	1272
AT Link	3020
Atemio	2928, 5164
Atevio	2928
Atlanta	2418, 3320

CODELIST STB

Atom	1631	Canal+	2657, 1986, 5761, 1195, 1197, 2429, 2561
Audiola	2418	CanalSat	2657, 5761
Audiosonic	5212	CGV	5145, 2034, 3751, 1232, 1413, 3067, 3190, 3753, 1986, 4185
August	3629	Chess	2026, 1334, 1626
Aurora	0879	Cisco	3270, 2401, 2047, 2589, 1582, 2563, 3265, 3337, 2742, 2271, 3451
AusIPTV	3698	Citycable	3451, 3477
Austar	0879	CityCom	1232, 0299, 2957, 2762, 3080
Austriasat	1195, 1197, 3190, 2957, 1232, 1561, 1631, 2631, 4185	Claritas	1272
Autovox	3067	Clarke-Tech	3320
Auvisio	2738, 2813, 2932, 4223	Classic	1284
Avanit	3365, 3080, 0299, 1631	Clatronic	1413, 2738
Avant	1626	Clayton	1626, 4185
Awa	2418, 2813	Clint	3516
AX	5328, 4826, 5038	Cloud-IBox	4015
Axen	5310	ClubInternet	3270
Axil	2418, 3148, 1413, 2738, 2813, 3424, 4185	CMX	2205, 2932, 2797
Axitronic	1626	Cobra	2728, 3020, 3629
AZ America	3422	Cogas	3694
B@ytronic	0740	Com Hem	3662, 2015, 2832, 4926, 2762, 1176, 2443, 2942, 1915, 4031
Baltcom	3191	Comag	2797, 2026, 2458, 2813, 1232, 3857, 3993, 4795, 0740, 1334, 1413, 2738, 3629, 4223, 4227
Balticum	1195, 1197, 1986	Comfort TV	3698, 4860
Bel Digital	2513	Comsat	1413
Belgacom TV	2047, 3270	Conia	2418
Belson	2418	Connect TV	3917, 2957
BENsat	2957, 4223, 4657	Continent	3857, 1986
Best	3749	CoolStream	2863
Best Buy	2728, 4223, 3417	Cosmos TV	1545
Beyonwiz	5164	Cristor	2257
BIOSTEK	2738	Croner	2813
BiS TV	1232, 1986	Crown	1284
BiS Télévisions	1232, 1986	Crypto	5212
Black Diamond	1284	css4you	3080
blade	3749	CST	2863
Blizoo	1986	Cyfra+	1409, 3799
Blow	3148	Cyfrowy Polsat	3829, 0253, 2015
Blu:sens	3067	D-box	1114
Bluewin	2271	D-Color	3833
Boca	2026, 2458, 2797, 1232, 2813	D@tacom	2813, 1413, 1631, 2738
Bonus	3190	Daily Media	1272
Booox	4223	Dantax	1626
Boschmann	1413, 1631	Darty Box	2436
Botech	3422, 2738, 2418, 2813, 3749	Dautkom	2638, 4197
Bouygues Telecom	3007, 3185	DCR	3517
Boxer	2443, 3641, 1692, 2429, 4583, 2015	Delta	2443, 2015, 2762, 2942
Brandt	2813, 3833	Denver	4223, 2418, 3516, 2738
Bredbands-bolaget	4031	Deutsche Telekom	1197, 1195
Breitband.ch	1195, 3440	Deutsche Telekom	3270, 1692
British Telecom	4031, 2294	DEXP	4223, 3833
BSkyB	1662, 1175, 0847, 4662, 3061	Dgtec	1631, 2418
BT	4031, 2294	Di-Way	1631
BT TV	4031, 2294	Dick Smith Electronics	2813, 2418
BT Vision	4031, 2294	Dicra	2738
Bulltech	2738	Digenius	0299, 0740
Bush	1935, 2034, 2376, 2418, 3652, 1284, 2813, 3346, 3439, 3699, 3601, 4185, 1626, 3735, 3827, 4204	DIGI	2762, 1195, 1197, 2443, 2026
Cablecom	1582, 2513, 1195, 1197	Digi Raum Electronics	2762, 2443
CableLink	3080, 2513	Digitality	1334, 2813
Cabletech	3148	Digiclass	3419
Cabovisão	2436, 1300	Digihome	2034, 1284, 1935
Cahors	4185, 3020, 3688, 4223	DigiLogic	1284, 2034
Caiway	2443, 2015, 3694, 2762, 2942, 0253		
Cale	2718		
Canal Digitaal	2631, 4853, 2466, 2957		
Canal Digital	1780, 2553, 2030, 1334, 4031		

CODELIST STB

DigiQuest	2278, 2738, 4227, 2718, 3833, 3422, 3629, 2765, 1300, 1631, 2928, 3148, 2813	Eltrona	1195, 1197, 2386, 3440, 3441
Digiraum	2443	Eminent	3350, 2260
DigiSat	1232	Energy Sistem	2418, 1631, 2813
Digital	2797	Engel	3749, 4292, 3148, 5142, 2418, 2813, 3020, 4185, 5212
DigitAlb	1195, 1197, 1232, 1300	Entertain	3270, 1692
DigitalBox	3419, 3674, 1631, 2540, 2757, 1100	Entone	3694
Digitech	2260	ER Telecom	2443
Digitronic	4185	esoSAT	2797
Digiturk	3517, 2097, 5119	Essentiel b	2813, 4657, 2738, 3905
Digma	3350	Estro	4185
Dilog	3917, 1780, 2957	Ether	4223
Dion	3069	Europhon	0299, 1334
DiPro	2278	Eurosat	1413
Dish TV		Eurosky	0740, 0299
Technologies	5831, 2738, 3020	Eutra	0740, 3080
DishTV	2738, 2813, 5831	Evesham	
Diveo	4853	Technology	2034
diVision	2386	Evolve	3350, 2765, 3020
DMTech	2738	Evolveo	3148
DNA	2832, 3917, 1780, 2144, 2030, 2762, 1176, 1545, 2015	Extra TV	3270
DNS	3833	F&U	3629, 4223, 3833
Doffler	5212	Fantec	3350
Dolce	1300	FaVal	3422
Dom.ru	2443	Ferguson	2638, 2034, 3350, 1935
Donghai	3067	Fetch TV	2717, 5593
Draco	4694	Fiber.nl	1615, 1898, 2631
DragonSat	2928	Finepass	1780
DRE	2762, 2443	Finlux	4185, 1232, 1626, 2034
Dream	1237	Finnet	2832, 1780, 2015, 2030, 1545
Dream		FinnSat	4572, 2386, 0740, 1195, 1197, 1351
Multimedia	1237, 3628, 1652, 1923	Flame Sat	4223
Dreambox	1237, 3628, 1652, 1923	FlexBox	3148
DSE	2813, 2418	FMD	1413
DStv	4210, 5103, 2059, 2060, 0879	FoneStar	2242, 3148
DTI Electronics	3067	Formuler	5038
DTK Deutsche		Fortec Star	1631
Telekabel	1195, 1197	Fortis	2928
DTVS	3073	Foxtel	1356, 0879, 5517, 1176, 2211
Dual	1232, 2034	Fransat	2443, 4185, 5259, 3190, 1986, 5182, 4657
Dune	4215	Free	1976, 3455
Durabrand	1284, 2034	Freebox	1976, 3455
DVICO	3350	freenet TV	5052
DVX	2418	Freesat	1692, 2443, 4204, 2928, 3827, 1986, 2376, 3735
DXtreme	3350	Freesat+	2443, 3827
Dynavision	4197	freeview	2982, 4204, 3346
Dyon	2738, 2813, 3688, 3417	Fte Maximal	2757, 1631, 3674, 2765, 3148, 3419, 5212
e Vision	3637	Fuba	2750, 3726, 0299, 1195
Easy-One	3419, 3688, 2757, 3422	Fuji Onkyo	2728, 5212, 4185, 1631
ECG	2813, 2738, 2765	Fujitsu Siemens	1272
Echolink	2513	Fulan	3649
Echosonic	3419	Funai	2418
Echostar	2955, 3704, 1409	Funai United	3629, 4223, 3833
Eco-Star	1413	Gal	4223
Econet	3061	Gala	2437, 2030
Econet Media	3061	Galaxy	
Edision	5210, 4524, 1631, 2306, 5141, 3191, 4197	Innovations	3191, 3649, 2928, 4197, 2799, 3458, 4826
Eir	3637	Garant	3698, 4860
Elap	1413, 3190, 5212, 2458	General Satellite	4626, 2762, 3064, 2443
Elbe	2418	Geser	1631, 2738
Elion	3916, 1615	Get	2494
Elisa	2455, 1322, 3917, 3637	Gi	3191, 3649, 2928, 4197, 2799, 3458, 4826
Elless	0740	GigaBlue	3663
Elonex	1272	GigaTV	2738, 3350, 3148
Elta	2738		
Eltax	3833		

CODELIST STB

Glashart Media 1615, 1898
 Globo 3857, 2026, 0740, 1334, 2957, 3191, 1429, 1626
 GM Germany 3649, 3191, 3020, 4197
 Gmini 3350
 Go 1780
 Go SAT 3190
 Godigital 5212
 GoGen 1626, 2738
 Gold Vision 1631
 Golden Interstar 5164, 3749, 2242, 3191
 Golden Media 3649, 3191, 3020, 4197
 GoldMaster 1986, 2928, 1334, 3148
 Goodmans 1284, 2376, 3652, 2034, 3439, 3601, 3346, 3699
 Gran Prix 0740, 3080
 Grandin 1626
 Grocos 1409
 Grundig 0847, 2376, 2367, 2034, 2813, 1284, 1780, 2738, 3424, 1429, 3346
 Grunkel 3067
 GVA 2813
 Haier 2418
 Hailo 1631
 Hallo 1626
 Handan 1780
 Hanseatic 1099, 1100
 Harper 4223, 3629
 HD Box 2928
 HD+ 2443, 2797, 1429, 3095, 5052
 HDThunder 4163, 4291
 Hewlett Packard 1272
 hFX 1272
 Hightong 3020, 4657
 Hills 1232
 Hirschmann 1232, 3190, 3080, 2026, 0299, 0740, 2513
 Hitachi 2034, 1284, 4185
 HNE 1232
 Homebase 2030, 2437
 Homecast 2386
 Hornet 1300
 HP 1272
 Hrvatski Telekom 3270
 Huawei 2994, 2995
 Humax 2443, 2762, 1176, 1427, 4031, 2620, 2832, 2736, 1808, 1915, 2144, 4662, 1981, 1983, 3517, 3101, 2408, 2889, 3514, 1958, 5614, 1631, 1232, 3140
 Hybroad 5593, 2717
 Hyro 3422
 Hyundai 3833, 1626, 2418, 2738, 4185, 2813
 i-CAN 2737, 2367, 3691, 3148, 5212, 1585
 i-SET 3419, 2757, 3422, 3417
 ibox 1652
 IceCrypt 3020, 2928, 3649, 4197, 3191, 2838
 iconBIT 3350, 2260
 ICY Box 3350
 ID Digital 1176
 ID Sat 1631, 1334
 iiNet TV 2717
 Illusion 2257, 1631
 Illusion Sat 2257
 iM 4860, 3698
 Imagin 1195, 1197, 2386, 3440, 3441
 Imperial 1195, 1197, 1334, 1429, 3419
 Inea 3917, 3679, 1195, 1197
 iNETBOX 1652, 1237
 iNext 3350

Infomir 4860, 3698
 Inno Hit 1626, 2728
 Innovative Systems 1898
 Inotel 2437
 Intek 3917
 Internode 2717
 Interstar 5164, 3749, 2242, 3191
 Interzet 3698
 Inverto 3095, 1334
 inVion 2418
 Invitel 2437, 3917
 InviTV 2437, 3917
 iotronic 1413
 IP Vision 2455
 IQ 2813
 IQ Prism 2813
 Iqon 4524
 iRIS 5099, 4290, 4715
 Irradio 3067, 3726
 ISTAR 2260, 5099
 ITT 2418
 JadooTV 2260
 Jaeger 2797, 1334
 Jambbox 2030, 3698, 4860
 Jameson 2813
 Jepsen 4524
 Jiuzhou 5182
 JP PTT 1615
 JVC 1284
 Kabel
 Deutschland 3514, 1981, 1983, 1958, 3688, 2443, 2620, 2762, 3101, 1195, 1197, 1915
 KabelBW 2889, 2762, 1915, 1958, 1981, 1983, 3451, 3477, 1195, 1197, 1429
 KabelNoord 2015, 2443, 3694, 0253
 Kablo TV 4763, 3190
 Kamosonic 2738
 Kaon 1300, 2494, 2889, 4853, 2553, 2631
 Kaon Media 1300, 2494, 2889, 4853, 2553, 2631
 Kartina TV 4215
 Kaskad 4223
 Kathrein 1561, 3658, 2762, 4795
 Kendo 4185, 1232
 Kentron 3067
 Kiss 3270, 2271
 Kogan 3148
 Kooltek 2718
 KPN 2952, 2437, 1986, 1545
 Kreatel 2030
 Kreiling 1626, 4185
 Kwesé 3061
 Kyostar 1626, 2026
 König 1631, 3020
 L&S Electronic 1334
 LA Digital 2386, 2928
 Labgear 3424
 Lans 3833
 LaSAT 0740, 0299
 Laser 3629
 Latttelecom 2030, 2437, 2675
 Lazer 2738
 Legent 3516
 Leiker 2728
 Leiko 1626
 Lemon 1334
 Lenson 4185, 4657, 5182
 Libertview 3109
 Lifesat 0299

CODELIST STB

Linden	2813	mp man	2765, 3067
Line@TECH	2813	Mtel	1986, 3857
LinkBox	2957	MTS	1615, 1898
Linksys	2271	Multichoice	0879, 2059, 2060, 4210, 5103
Linsar	1284	Multimedia	
Listo	1626, 2738, 2813, 4657, 5182	Polska	3679
Imt	5517	Murphy	2034
Lodos	1284	Mustek	2718
Logik	2034, 1284, 4185, 3652, 3735, 4204	Mut@nt	5328
LogiSat	2797, 2026, 2813, 2458	Mx Onda	3067
Lorenzen	0299	myfreeviewHD	2982
Luxor	1935, 2034	Mysat	2738, 2797
M vision	3419, 2757	MySky Italia	2467
M7	3020, 2631, 1615, 4185, 4853, 1898, 2957, 3190, 1195, 1197, 2466, 2928, 1232, 1545, 1561, 2443, 1631, 1986, 4657	MySky New Zealand	1356, 2211
Macedonian		Mystery	2813
Telecom	3270, 2401	N	5510
MAG	3698, 4860	Nabo	3080
MagicTV	2982	NanoXX	2513, 3419, 1631
Magjo Sat	3270	NC+	3799, 5510, 1409
Magnet	1615	NEO	3833
Magyar Telekom	3270, 1692, 2367	NEOTION	1334
Maidston	2765	Net+	3637
Majestic	2738	netBox	3637
Makedonski		Netgem	3637, 1322, 2455, 4634
Telekom	3270, 2401	Netia	3637
Manhattan	4204, 2443, 3827, 1300, 3735	NetTV.Plus	2437
Manta	3833, 3516	NeufTV	1322, 3874
Maplin	2034	Neuling	2458, 1232, 2026
Marubox	3833	Nevir	3067, 2728
Marusys	2799, 3543, 3458, 3544	New Line	4223, 3688
Mascom	2386, 2738, 2205, 2728, 2813	NexPRO	1631, 3191, 3148
Matsui	1284, 1626	Next	4763, 3020
MaxDigital	4015	NextGen	
Maximum	1334, 2813, 2957, 1986	Communications	3191
MAXplus	2928	Nilox	2278
Maxtech	4223	Noos	2436
Maxview	2797	NOS	2437, 2160
Mediaset	2750, 2278, 2367, 2443, 1427, 2736	Not Only TV	5212
Medion	1232, 2797, 0299, 0740, 1626, 2026, 1334, 4223	Nova	2475, 0879
MegaSat	3080, 1631, 5262, 2813, 2034, 2418, 3020, 5310, 0740, 2718, 4185, 2738, 4524	Now TV by Sky	3061
Meliconi	1626	Nowo	1300, 2436
Melita	3674	NPG	1631, 1413
Meo	2401, 2466	NTL	1060, 3265
Mercury	3422	NTV Plus	2443, 1692, 3190, 5182, 2762, 2408, 2928
Metronic	2269, 2418, 2738, 5259, 1986, 1334, 1631, 1413, 1935, 2026, 2278, 2443, 3629, 3726	Numericable	2436, 2466
Micro	2797, 2458, 2813, 4223	NVIDIA	4918
Micro electronic	2797, 2458, 2813	Octagon	2928, 5038, 4015, 4223
Micromaxx	0299	Olin	1631
Microsat	4185	OnLime	2443, 1300
Microsoft	3949, 4000, 1272, 1805	Online.nl	2631, 4853
Microstar	0299	Onn	2034, 1284
Miraclebox	2928	Ono	3337
Mirage	3365	Open IPTV	1615
Miton	4694	Openbox	2928, 3109
Mitsai	2738	OpenFox	3833
MK Digital	4015	Opensat	2957
Morgan	1232, 2026	Opentech	3190
Morgan's	1232, 2026	Opentel	1232
Motorola	2437, 2030, 2952, 3691, 3723, 3692, 4926, 2401, 3916, 1585, 2675	Optex	1626, 1232, 2728, 1413, 2418, 2813, 4185, 5259
Movistar	1585	Optibox	3190, 2928, 2957
		Opticum	3857, 2957, 3688, 3191, 4227, 2928, 4694, 3080, 2797, 3020, 3422, 2932, 3417, 4795, 5038, 5212
		Optimus Clix	2437
		Optimuss	4524, 3191
		Optus	2717, 1060, 1356, 0879

CODELIST STB

Orange	2407, 3290	Rebox	2928, 2386
Orbis	1232, 1334	Redline	5099, 1334
Orbitech	1195, 1100, 1197, 1099, 1351, 1334	Renkforce	4387
Orchid	1631	Revez	4795
Oriel	3629, 4694, 5212	Ricavision	1272
Orion	3020	RikstV	2367, 3388, 1692, 2429
Orion Express	3857, 1986	RIO Media	2030, 1780
Orion Telekom	4215	Roco	2765
Orton	3857, 3191, 2957	Roku	3061
Osio	3629	Rollmaster	1413
P&T Luxembourg	3637, 1322, 2455	Rolsen	5212, 3629
P/Sat	1232	Ross	2540
Pace	0847, 2620, 1356, 1682, 1060, 1175, 1693, 2475, 2467, 2294, 2211, 2466, 2631, 2657, 1582, 1662, 2059, 2060, 2097, 3641, 2494, 2401, 3451, 3477, 2160	Rostelecom	2443
Pacific	1284	Roxxs	2799
Packard Bell	1272	SAB	1631, 3649, 4197, 3020, 3749, 1300
Palcom	0299, 1409	Saba	0740, 2205
Palsonic	2813	Sagem	1692, 2429, 2407, 2436, 1114, 2553, 3874
Panasat	0879	Sagemcom	1692, 3514, 2407, 2436, 2429, 5286, 3641, 3799, 3829, 3007, 3185, 4583, 5260, 5119
Panasonic	0847	Saivod	2418
Patix Digital	4223	Salora	1232
Pearl	4223	Samsat	3191
peekTon	2418	Samsung	3063, 2015, 2942, 2407, 1682, 5052, 0253, 3451, 3477, 2467, 2610, 2955, 3662, 1662, 3265, 3514, 1060, 2589, 2889, 3185, 4853, 1987, 1545, 1693
Penki TV	2030	Sansui	1545
Pennant	4223	Sanyo	1626
Petrus	3857, 1195, 1197	Sappa	3917, 2957
Philex	1409	Sasag	1300, 3080, 3440
Philips	2561, 0099, 2466, 1582, 1114, 1692, 5377, 2294, 2631, 4657, 1272, 2558, 2211	Sat Control	1300
Phoenix	2418	SAT+	1409
PHOENIX Apollo	3833	Satcom	3833
Phonotrend	1780	Satelco	1232
Pino	1334	SatElita	3020
Pixel Magic	2982	SatFilm	1195, 1197, 3857
Pollin	3080	SatHawk	3109
Polsat	3829, 0253, 2015	Satplus	1100
PopBox	2260	SatyCon	1631
Popcorn Hour	2260	Scarlet	1898, 1615
Portugal Telecom	2401, 2466	Schaub Lorenz	2034, 2418
Post Luxembourg	3637, 1322, 2455	Schneider	1545
PostTV	3637	Schneider Electric	1545
Pr telecom	4197, 3917	Schwaiger	0740, 2797, 2813, 2928, 3080, 1429, 1631, 2458, 4223, 3688, 1195, 1334, 2932, 2957, 3417, 3749, 3993, 5310
Preisner	2458	Schwaiger CS	1631
Premier	1429	Scientific Atlanta	2401, 2047, 2436, 1987
Premiere	1429, 2620, 1114, 1195, 1197	Scott	2738
Primacom	2889, 1195, 1197, 2443, 1176	SCS	0299, 0740
Primestar	2030	Sedea	1626, 1545, 4185, 5212
PrimeTel	2030, 2437	Sedea	
PrimeTV	2030	Electronique	1626, 1545, 4185, 5212
ProLine	1284	SEG	1626, 3080, 1284, 3688, 0740, 2034, 3422
Promax	3679, 2757	Seledine	2813
Protek	4826	Sencor	2738, 2813
Proximus TV	2047, 3270	Servimat	5259
PSI	3190	Set-One	3419, 2757, 3688, 2728, 3422
PT	2401, 2466	SFR	2436, 3874, 2466
Pjur	2443, 2889, 1195, 1197, 1176	Shark	1631
Quadro	2728	Sharp	1935, 2034
Quelle	0299	Sherwood	1409
QuickLine	1300	Shinelco	2738, 2278, 3067, 3516
Qviart	4795	Showbox	3165
Qwerty	1898, 1615, 4215	Siemens	2418, 1429, 1626, 2737, 1334
Qwerty.TV	1898	Sigmatek	2418, 2813, 2738
Raduga TV	1986, 2957		
Rank Arena	2718		
Ravo	3629		

CODELIST STB

Signal	3833	Supra	5212, 3516
Silva	0299	Supratech	1413, 2765, 3516
Silva Schneider	0740	Sven	3833
SilverCrest	2026, 2797, 2458, 2932	Sveon	3629
SimpliTV	4498, 4657	SVT World	3917, 2957
SiOL	3637	Swisscom	4445, 2271
SKT	3080	Sydantenn	3917, 2957
Sky Austria	2620, 2443, 4662, 3061, 1429, 2832, 1114, 3101, 1915, 1195, 1197	Synaps	3191
Sky Deutschland	2620, 2443, 4662, 3061, 1429, 2832, 1114, 3101, 1915, 1195, 1197	Synoq	3749
Sky Ireland	1662, 1175, 0847, 4662, 3061	Systec	1334
Sky Italia	1693, 2467, 4662, 3061	Sytech	2418
Sky New Zealand	2211, 1356, 5286	T-Com	3270
Sky UK	1662, 1175, 0847, 4662, 3061	T-Home	3270, 1692
Sky Österreich	2620, 2443, 4662, 3061, 1429, 2832, 1114, 3101, 1915, 1195, 1197	T-Hrvatski Telekom	3270
Skylink	2957, 3020, 3190, 4185, 2928, 1545, 2443, 4853, 1195, 1197, 1986, 4657	T-Logic	2765
Skymaster	1409, 2205, 2932, 2728, 1545, 3857, 1334, 3165	T-Mobile	2631, 1615, 1898, 3694, 2443, 3190, 1545
Skymax	1413	TalkTalk	2994, 2995
Skynet	2437, 2030	Tampereen Tietoverkko OY	2762, 1176
Skypex	0740	Tattelecom	2429
Skyplus	1334, 2026, 0740, 1175, 1232	Tatung	3270
SkySat	1100	TBoston	2418
Skytec	2928	TDC	2271
Skytech	4223, 3629	Teac	4386, 1322, 2813
Skyvision	2797, 4657, 1334	Technical	1626
SkyWay	2928	Technicolor	3514, 5517, 5761, 2994, 2995
Skyworth	3020, 4657	Technika	2034, 1284, 3346
SL	0740, 2026, 3080, 0299	TechniSat	1195, 1197, 1100, 3440, 3441, 1099, 1351, 2540, 2813, 1322, 4185
SM Electronic	1409	Technoit	2278
Smallworld Cable	2837	Technotrend	1429, 2242, 4185
Smallworld Fibre	2837	Techwood	1284, 2034, 1626, 1935, 4185
Smart	1631, 3365, 3095, 0740, 1413, 3080, 0299, 1232, 4227	Teosat	1986
Smile Content	2437	TEKCOMM	2738, 3905
Sogno	2957	Telesat	2466
Sogo	3629	Teldy	4223
Solomend	3109	TELE System	2750, 3726, 2718, 1409, 2765, 2738, 2813
Sonera	3723, 2144, 2386, 2762, 1780, 2015, 2030	Tele2	1898, 2762, 2144, 2443, 1195, 1197
Sony	3202, 1272, 0847	Telecifra	3833
SPC	3148, 5212	TeleColumbus	2443, 2889
SPCinternet	3148, 5212	Teledigital	3833
Splius	1986	Teledünya	4763, 3190
Star Sat	3419	Telefonica	1585
Star Track	3191	Telefunken	3833, 3419, 3674, 4185, 5212
Starcom	5259	Telekarta	3857, 1986
Starman	1300, 3917, 2762	Telekom Austria Telekom	2769
Starmax	2638	Telekom Deutschland	3270, 1692
Steininger	2738	Telekom MK	3270, 2401
Stelar	4290	Telekom Romania	1300
Stipte	1898, 1615	Telekom Slovenije	3637
Stofa	3692, 2015	Telemach	1780
Stream System	1300	Telenet	1920, 3451, 3477
Strong	3905, 1409, 3424, 4657, 1626, 2813, 2278, 2418, 4498, 3388, 5110, 0879, 1300, 2738, 5182, 1284, 1682, 5212	Telestar	1100, 2540, 4387, 1334, 1099, 1195, 1197, 1351, 1626, 3419
STV	2762, 1176, 1986	Televarpio	3674
Summit	3020	Televes	1300, 1334
Sungpo	1935, 2034	Telewest	1987
Sunny	1300, 3165	Telewire	1232
Sunray	2799	Telfort	2952, 1615, 1898
Sunsat	3190	Telia	3723, 2030, 3916, 1615
Sunstech	2738, 3067, 3829, 4223	Telset	2762, 4197
SuperMax	4223	Telsey	2738
SupportPlus	2418	TelSKY	2540, 3674
		Telstra	3637, 3061, 1356

CODELIST STB

TeNeT	1898	Viasat	1682, 1197, 2015, 2030, 1195, 3424
Teo	2437, 2030	Videofutur	3637
Tesla	1626	ViewSat	1232
Tesler	3833, 5212	Viken Fibernet	2030, 2437, 3691
Tevion	1780, 1409, 2026, 2205, 2813	Viola Digital	1195, 1197
Thomson	1935, 1582, 5182, 1662, 0847, 1175, 1958, 1981, 1983, 3905, 3007, 2278, 2769, 2160, 2407, 1693, 5110	Virgin Media	2563, 3265, 1987, 1060, 3451, 3477
Thurcom	1300	Vision	1626
Tiger	3109	VisionNet	1631
Titan	2205, 2757	Visiosat	1413, 4223
Tiviar	2928	Vistron	3080, 0740
Tividi	2762, 1429	Vitecom	1413
Tivo	3560, 3265, 3662, 3337	VivaCom	2429
TivùSat	2737, 3726, 4031, 2750, 2367	Vivax	2418, 2813, 3629, 5212
TLG	2765	Vodafone	3514, 2401, 5286, 1898, 1615, 1981, 1983, 3694, 5517, 1958, 3337, 1300
TNT SAT	4185, 5182, 1986, 3190, 2443, 4657, 1195, 1692, 2429, 5259, 1197	Vodafone Iceland	1615, 3917
Tokai	3067	Volcasat	2418
Tonna	3190, 2458	Volia	1780
Topfield	1545, 1986, 2837, 2838	Voo	2742
Topform	4163	Vu+	3458, 3543, 3544, 2799, 5380
Toppro	2838	Walker	2034, 4185
Toshiba	1284, 2955, 3688, 1195, 1429	Waltham	4185
Toya	3917	Wavelength	1413, 1232
TP	2407	WayteQ	1631
Transonic	4362	Wbox	3917, 2832
TrekStor	2738	Welho	2832, 3917
Trevi	3067	Western Digital	2558
Triax	4185, 3080, 3190, 5182, 1986, 2443, 4694, 1626, 1099, 1413, 1631, 2513	Westnet	2717
Tricolor TV	4626, 2443, 2762, 3064, 1915	Wharfedale	1935, 2034, 1284
Tring	4185	Winbox	2718, 3726
Trust	1272	Winix	2278
TT-micro	1429	Wintel	0299
TTV	2762, 1176	Wisi	3080, 0740, 1232, 3190, 0299, 2957, 4572, 1986, 5259
TV Cabo	2160	World Vision	3191, 3833, 3688, 3148
TV Star	3516, 3191, 3649	Woxter	3350, 2418, 2813
TV Vlaanderen	2631, 4853, 2466	WWiO	5111
TVOE	2443	Xbox	1805, 3949, 4000
TVOE TV	2443	Xcruiser	2928, 4197
TéléSAT	2631, 2466, 4853	XeoBox	2928, 3020
Türksat Kablo	4763, 3190	Xoro	5111, 4223, 3688, 3501, 2813, 3993, 2738, 3165, 4185, 3020, 3422, 2957, 3516
UEC	1356, 0879	XS4ALL	2952
UfaNet	1986	Xsarius	2957, 4524
UltraPlus	2928	Xtreme	1300
Unimade	3067	Xtrend	4826, 3794, 3320
United	2278, 1626, 2418, 3067	Yakumo	1413
UnityDigital TV	2955, 3101, 1429, 2610, 2762, 1915, 2513, 2889, 3451, 3477	YouSee	5614
Unitymedia	2955, 3101, 1429, 2610, 2762, 1915, 2513, 2889, 3451, 3477	Youview	2994, 2995, 4031
Universum	0299, 0740, 1099	Yuxing	2717
Univision	4227, 5212, 4694	ZapMaster	0740
Unixbox	1652	Zehnder	1413, 1334, 1631, 2242, 3422, 3417, 3419, 3424, 2034, 0740, 1232, 1626
UPC	1582, 3451, 3477, 1300, 1780, 2762, 1060, 4223, 2443	ZGemma	5101, 4015
UPC Cablecom	1582, 3451, 3477, 2513, 1195, 1197	Ziggo	2443, 2015, 2589, 3477, 2561, 2762, 3451, 2942, 1582, 2401, 0253
UPC Direct	2443	Zircon	3020, 2957
UTStarcom	1232	Zodiac	3726, 3067
Vantage	2513, 2797, 3629, 2242, 3857, 4223	Zon	2160
VEA	2418	Zon Optimus	2160
Vector	2030	ZTE	2952
Vectra	3679, 1195, 1197	ZyXEL	1585
VEON	5831		
Veris	4223		
Vestel	4185, 1626, 1284, 2034, 3517		
VH Sat	0299		
VIA Technologies	1272		

Guarantee

Dansk - BORTSKAFFELSE AF PRODUKT



Dette produkt har det udvalgte symbol for affalds-sortering af elektrisk og elektronisk udstyr (WEEE). Det betyder, at produktet skal håndteres i henhold til Europæisk direktiv 2012/19 / EU for at kunne recirkuleres eller demonteres for at mindske påvirkningen af miljøet. Brugeren har mulighed for at aflevere produktet på en offentlig genbrugsstation eller til forhandleren når der købes ny elektronik og elektronisk udstyr.

BORTSKAFFELSE AF BATTERI

(EU-DIREKTIV 2006/66/EF)

Smid venligst ikke dine batterier væk med dit almindelige husholdningsaffald, men undersøg mulighederne for lokalt at bortskaffe batterier separat, for at bortskaffe dette produkt korrekt. Dette vil hjælpe med at forebygge eventuelle negative effekter på miljøet og/eller menneskers helbred.

Universal Electronics Inc./ONE FOR ALL garanterer hermed over for den oprindelige køber, at dette produkt ikke bør fremvise materielle eller tekniske fejl ved normal og korrekt brug inden for en periode af et (1) år fra den oprindelige købsdato. Produktet erstattes u/b, hvis det har vist sig at være defekt inden for garanti-perioden på et (1) år. Denne garanti omfatter ikke emballage, etui, batterier, odelagte/skæmmede kabinetter eller andre enheder, der er benyttet sammen med produktet. Erstatningspligten gælder kun under de ovenfor anførte forhold. Bemærk venligst, at vi skal have Deres købsnota for at kunne fastslå, hvorvidt De er berettiget til garantiservice. Hvis du har købt dette produkt med et formål der ikke har relation til dit erhverv, forretning eller branche så husk, at du muligvis har legale rettigheder under din nationale lovgivnings bestemmelser om salg af forbrugervarer. Denne garanti påvirker ikke disse rettigheder.

www.oneforall.com

Norsk - KASTING AV PRODUKTET



Dette produktet har det selektive symbolet for avfallshåndtering av elektrisk og elektronisk utstyr (WEEE). Dette betyr at dette produktet må håndteres i henhold til europeisk direktiv 2012/19 / EU for å kunne resirkuleres eller demonteres for å minimere dets innvirkning på miljøet. Brukeren har mulighet til å gi sitt produkt til en kompetent resirkuleringsorganisasjon eller til forhandleren når han/hun kjøper nytt elektrisk og elektronisk utstyr.

KASTING AV BATTERIER

(EUROPAPARLAMENTETS- OG RÅDSDIREKTIV 2006/66/EF)

Ikke kast batteriene sammen med vanlig husholdnings søppel, men gjør deg kjent med ordninger for innsamling av tomme batterier for å kaste dem på riktig måte. Dette vil bidra til å forhindre potensielle negative effekter på helse eller miljø.

UNIVERSAL ELECTRONICS INC./ONE FOR ALL garanterer dette produktet for materielle og tekniske feil som oppstår ved normal og riktig bruk for en periode på 1 år fra kjøpsdato. Produktet vil bli erstattet kostnadsfritt hvis det viser seg å være defekt innen 1 år. Denne garantien gjelder ikke pakning, emballasje, batterier, odelagte eller skadede kabinett eller noen annen gjenstand brukt i forbindelse med produktet. Annet ansvar enn nevnt over gjelder ikke. Venligst merk at vi trenger gyldig kvittering fra forhandler. Hvis du har kjøpt dette produktet til formål som ikke har relasjon til ditt erhverv, forretning eller bransje, så husk at du kan ha legale rettigheter etter nasjonale lovgivnings bestemmelser om salg av forbrukervarer. Denne garanti påvirker ikke disse rettigheter.

www.oneforall.com

Sverige - PRODUKTENS AVFALLSHANTERING



Denna produkt har den selektiva sorteringsymbolen för avfall av elektronik och elektronisk utrustning (WEEE). Det innebär att denna produkt måste hanteras enligt EU-direktivet 2012/19 / EU för att kunna återvinnas eller demonteras för att minimera dess påverkan på miljön. Användaren har möjligheten att ge sin produkt till en återvinningsorganisation eller till återförsäljaren när han köper en ny elektronik eller elektronisk utrustning.

BATTERIETS AVFALLSHANTERING

(EUROPESKA DIREKTIV 2006/66/EC)

Släng inte batterierna i hushållsavfallet, utan avfallshandera dem i enlighet med lokala lagar och regler för batterier. Detta för att den negativa påverkan på människor och miljö ska bli så liten som möjligt.

UNIVERSAL ELECTRONICS INC./ONE FOR ALL lämnar till köparen ett års garanti från inköpsdatum - att denna produkt är felfri avseende material och tillverkning. Om produkten är felaktig under normal användning bytes denna mot en ny utan kostnad för köparen under garanti-tiden. Garantin omfattar ej förpackning, bärväska, batterier - skadat hölje eller andra enheter som används i anslutning till produkten. Spar ditt inköpskvitto för att styrka din garanti på produkten. Om du har köpt denna produkt för ett syfte som inte är besläktad till din bransch, affärsverksamhet eller yrke kom ihåg att du kan ha andra nationella lagar som täcker försäljning av konsumentvaror. Denna garanti påverkar inte dessa rättigheter.

www.oneforall.com

Suomi - LAITTEEN HÄVITTÄMINEN



Tuotteessa tai sen pakkauksessa oleva roskasäiliön kuva osoittaa, että tätä tuotetta ei saa käsitellä talousjätteenä. EU:n sähkö- ja elektroniikkajätettä koskevan WEEE-direktiivin 2012/19 / EU mukaan tätä sähkölaitetta ei saa hävittää lajittelemattoman yhdyskuntajätteen mukana. Hävitä tuote palauttamalla se ostopaikkaan tai paikalliseen kierrätyspisteeseen. Toimimalla näin suojelet ympäristöä.

PARISTOJEN HÄVITTÄMINEN

(EU:N DIREKTIIVI 2006/66/EE)

Älä hävitä paristoja tavallisen kotitalousjätteen mukana, vaan selvitä, missä lähin käytettyjen paristojen keräyspistesijaitsee ja hävitä paristot oikeaoppisesti. Näin autat estämään ympäristölle ja ihmisten terveydelle haitallisia vaikutuksia.

UNIVERSAL ELECTRONICS INC./ONE FOR ALL myöntää tuotteelleen yhden (1) vuoden takuun alkuperäisestä ostopäivästä lukien koskien tuotteissa takuuaikana ilmeneviä materiaali- ja valmistusvikoja. Tuote vaihdetaan takuunalaisissa vikatapauksissa veloituksetta uuteen samanlaisen tai vähintään vastaavilla ominaisuuksilla varustettuun tuotteeseen. Takuu ei koske mm. paristoja, kantolaakkuja, pakkauksia, suojakotelaita tai muita oheistuotteita. Muista liittää lähetykseen kopio ostokuitista. Huomaa, että tuotteemme eivät yleensä sisällä käyttäjän huollettavaksi tarkoitettuja osia, joten esim. laitteen kuoren avaaminen johtaa takuun raukaamiseen. Jos olet hankkinut tämän tuotteen tarkoitukseen, joka ei liity kauppaan, liiketoimintaan tai ammattiin, sinulla saattaa olla oikeuksia, jotka perustuvat oman maasi kansalliseen kuluttajatuotteita koskevaan lainsäädäntöön. Tämä takuu ei koske näitä oikeuksia.

www.oneforall.com

Guarantee

Ελληνική ΑΠΟΡΙΨΗ ΠΡΟΪΟΝΤΟΣ



Αυτό το προϊόν φέρει το επιλεκτικό σύμβολο ταξινόμησης για τα απόβλητα ηλεκτρικού και ηλεκτρονικού εξοπλισμού (ΑΗΗΕ). Αυτό σημαίνει ότι το προϊόν αυτό πρέπει να χρησιμοποιείται σύμφωνα με την Ευρωπαϊκή Οδηγία 2012/19 / ΕΕ προκειμένου να ανακυκλωθεί ή να αποσυναρμολογηθεί για να ελαχιστοποιηθεί ο αντίκτυπος του στο περιβάλλον. Ο χρήστης έχει την επιλογή να παραδώσει το προϊόν του σε έναν αρμόδιο οργανισμό ανακύκλωσης ή στον έμπορο λιανικής όταν αγοράζει νέο ηλεκτρικό ή ηλεκτρονικό εξοπλισμό.

ΑΠΟΡΙΨΗ ΜΠΑΤΑΡΙΩΝ

(ΕΥΡΩΠΑΪΚΗ ΟΔΗΓΙΑ 2006/66/ΕΚ)

Μην απορρίπτετε τις μπαταρίες σας με τα συνήθη οικιακά απορρίμματα αλλά πληροφορηθείτε για την ξεχωριστή συλλογή κενών μπαταριών που γίνεται στην περιοχή σας, ώστε να τις απορρίψετε με τον ενδεδειγμένο τρόπο. Έτσι βοηθάτε στην πρόληψη ενδεχομένων αρνητικών επιπτώσεων στον περιβάλλον ή/και στην υγεία των ανθρώπων.

Η UNIVERSAL ELECTRONICS INC./ONE FOR ALL εγγυάται στον αρχικό αγοραστή ότι αυτό το προϊόν δεν πρόκειται να παρουσιάσει προβλήματα σε σχέση με τα υλικά και την κατασκευή του κάτω από φυσιολογικές συνθήκες χρήσης για την χρονική περίοδο ενός (1) έτους από την αρχική ημερομηνία αγοράς. Το προϊόν θα επισκευαστεί και αν χρειαστεί θα αντικατασταθεί χωρίς κόστος αν αποβεί ότι είναι ελαττωματικό μέσα στη διάρκεια εγγύησης της ενός (1) έτους. Τα μεταφορικά έξοδα θα βαρύνουν τον κάτοχο. Τα έξοδα επιστροφής βαρύνουν τη UNIVERSAL ELECTRONICS/ONE FOR ALL. Η εγγύηση δεν καλύπτει ζημιές ή λειτουργία που προκύπτει από πρόβλημα ή υπέρταση που δεν προέρχονται από τη UNIVERSAL ELECTRONICS/ONE FOR ALL ή που προκύπτουν από μη κατάλληλη χρήση του προϊόντος σύμφωνα με τις οδηγίες χρήσης. Αυτά κινεί επίσης και στις περιπτώσεις όπου το προϊόν έχει μεταποιηθεί/επισκευαστεί από κάποιον και όχι από τη UNIVERSAL ELECTRONICS/ONE FOR ALL ή αν το λάδισ οφείλεται σε ατύχημα, κακή μεταχείριση, αμέλεια, κακή εφαρμογή, κακή εγκατάσταση, κακή διατήρηση, μετατροπή, τροποποίηση, φωτιά, νερό, φυσικές καταστροφές, κακή χρήση ή απροσεχία. Για να αποκτήσετε εγγύηση service για τη διάρκεια της περιόδου εγγύησης, παρακάτω έχετε υπ όψιν σας ότι χρειάζεται να έχετε την απόδειξη αγοράς για να έχετε δικαιώματα service. Αν έχετε αγοράσει αυτό το προϊόν για λόγους που δεν συνδέονται με την εμπορική σας δραστηριότητα ή εδρεύετε, παρακαλώ να θυμάστε ότι μπορεί να έχετε νομικό δικαίωμα βάσει της νομοθεσίας που ισχύει στη χώρα σας για την πώληση καταναλωτικών αγαθών. Η εγγύηση αυτή δεν επηρεάζει αυτά τα δικαιώματα.

Ελληνική/Hellas/Greece

2410 284800

ofa@dtsa.gr

www.dtsa.gr

www.oneforall.com

УТИЛИЗАЦИЯ УСТРОЙСТВА



(ΕΥΡΩΠΑΪΚΑ ΔΙΡΕΚΤΙΒΑ 2002/96/ΕΚ)

Символ перечеркнутого мусорного ящика, нанесенный на данное устройство, означает, что оно произведено с использованием высококачественных компонентов и может утилизироваться и перерабатываться в соответствии с европейской директивой 2002/96/ΕΚ. Не выбрасывайте это устройство вместе с бытовыми отходами. Сдайте его в ближайший пункт сбора электрических и электронных приборов. Эти меры позволяют избежать отрицательного воздействия на окружающую среду и человеческое здоровье.

УТИЛИЗАЦИЯ БАТАРЕЕК

(ΕΥΡΩΠΑΪΚΑ ΔΙΡΕΚΤΙΒΑ 2006/66/ΕΚ)

Не выбрасывайте батарейки вместе с бытовыми отходами. Сдайте их в ближайший пункт сбора разряженных батареек. Эти меры позволяют избежать отрицательного воздействия на окружающую среду и человеческое здоровье.

Компания (Компания Барнсли - Ромнокс) Юниверсел Электроникс /Oneforall гарантирует покупателю отсутствие дефектов материалов и нарушений в работе данного товара при условии корректной эксплуатации в течение (1) одного года с даты покупки. Данный товар будет подвергнут замене в обязательном порядке без каких – либо дополнительных выплат в том случае, если в течение (1) одного года доказан факт брака в его производстве. Гарантийные обязательства не касаются картонных коробок, упаковок, батареек, транспортных упаковок, загрязнения упаковок, или других наименований, используемых с товаром. Любые другие обязательства, кроме перечисленных выше, исключаются. Пожалуйста, помните, что понабротите гарантийный талон, который выдается при покупке данного товара для получения полноценного обслуживания. В том случае, если Вы приобрели данный продукт с размерениями, связанными с Вашим бизнесом, профессиональными потребностями или для продажи, пожалуйста, примите к сведению, что необходимо иметь специальное разрешение от государственных органов на продажу конечному покупателю. Данная гарантия не является соответствующим разрешением.

+7 495 9270194

service@rominox.ru

www.barnsly.ru

www.oneforall.com

Türkçe - ÜRÜN BERTARAF ETME



Bu ürün atık elektrik ve elektronik ekipmanlarının (WEEE) seçici ayrışım sembolünü taşımaktadır. Yani bu ürünün demonte edilmesi ve geridönüşümü çevreye olan etkisi en aza indirmek için 2012/19 / EU numaralı Avrupa direktifine göre yapılmalıdır. Tüketicisi bu ürünü yetkin bir geridönüşüm organizasyonuna veya yeni bir elektrik/elektronik ürünü satın alırken satıcıya verme seçeneklerine sahiptir.

PIĪIN BERTARAF EDİLMESİ

(AVRUPA DİREKTİFİ 2006/66/EC)

Lütfen pillerinizi normal ev atıklarınız ile birlikte bertaraf etmeyin ancak bu ürünün doğru şekilde bertaraf edilmesi için elektrikli ve elektronik ürünlerin toplandığı yerel toplama alanları konusunda bilgi edinirin. Bu çevre ve/veya insan sağlığı üzerindeki potansiyel olumsuz etkileri önleyecektir.

UNIVERSAL ELECTRONICS / ONE FOR ALL, ürünü ilk satın alan kişiye, bu ürünün, satın alma tarihinden itibaren bir (1) yıllık süre içinde normal ve doğru kullanımda malzeme ve iççik hataları içermeyeceğini garanti etmektedir. Bir (1) yıllık garanti süresi içinde arızalı olduğu te-spit edildiğinde bu ürün onarılacak ya da gerekirse değiştirilecektir. Ürünün gönderilmesi masrafı, ürünün sahibine, geri gönderilmesi masrafı da UNIVERSAL ELECTRONICS / ONE FOR ALL'a aittir. Bu garanti UNIVERSAL ELECTRONICS / ONE FOR ALL tarafından sağlanmayan ürünler ya da hizmetlerin neden olduğu ya da ürünün, kılavuzdaki talimatlar uygun olarak monte edilmemesinden kaynaklanan hasarlar ya da arızaları kapsamamaktadır. Bu kapsam dışı durumu, aynı zamanda ürün, UNIVERSAL ELECTRONICS / ONE FOR ALL dışın- daki kişilerce değiştirildiğinde / onandığında ya da anıza, bir kaza, yanlış kullanım, kötü kullanım, ihmâl, yanlış taşıma, yanlış uygulama, hatalı montaj, uygun olmayan bakım, değişiklik, ürün üzerinde oynama, yangın, su, yıldırım çarpması, doğal afetler, hatalı kullanım ya da dikkatsizlikten kaynaklandığında da geçerlidir. Garanti süresi içinde garanti hizmeti almak için lütfen hizmet almaya hakkınız olduğunu ispatlayacak orijinal satın alma belgenize gereksinim duyduğumuz unutmayın. Bu ürünü, ticaretiniz, işiniz ya da mesleğinizle ilgili olmayan bir amaç için satın aldysanız, tüketici malların satışsıyla ilgili ulusal yasalarmıza bağlı yasal haklara sahip olabilirsiniz. Bu garanti, ilgili haklarınıza ilişkin değildir.

www.oneforall.com

Guarantee

Polski - UTYLIZACJA PRODUKTÓW



Ten produkt nosi symbol selektywnego sortowania zużytego sprzętu elektrycznego i elektronicznego (WEEE). Oznacza to, że ten produkt podlega selektywnej zbiórce zgodnie z dyrektywą europejską 2012/19 / UE w celu zminimalizowania jego wpływu na środowisko. Konsument ma prawo oddać swój produkt do właściwej organizacji zajmującej się recyklingiem lub sprzedawcy detalicznego przy zakupie nowego sprzętu elektrycznego lub elektronicznego.

UTYLIZACJA BATERII

(DYREKTYWA EUROPEJSKA 2006/66/WE)

Baterii tego nie należy wyrzucać razem z innymi odpadami domowymi, lecz przekazać do prawidłowej utylizacji w punkcie zbiórki zużytych baterii. Pozwoli to uniknąć niekorzystnego wpływu produktu na środowisko i/lub zdrowie.

UNIVERSAL ELECTRONICS / ONE FOR ALL gwarantuje pierwotnemu nabywcy, że w produkcie nie wystąpią żadne wady materiałowe ani produkcyjne podczas normalnego i prawidłowego użytkowania przez okres jednego (1) roku od daty zakupu. Jeśli w ciągu rocznego (1 rok) okresu gwarancyjnego wystąpią wady w produkcie, zostanie on odpowiednio naprawiony lub bezpłatnie wymieniony. Koszty przesyłki pokrywa właściciel; koszty odesłania produktu pokrywa firma UNIVERSAL ELECTRONICS / ONE FOR ALL. Niniejsza gwarancja nie obejmuje uszkodzeń ani usterek spowodowanych przez produkty lub usługi niedostarczane przez UNIVERSAL ELECTRONICS / ONE FOR ALL, lub wynika z instalacji niezgodnej z instrukcją obsługi. Dotyczy to także przypadków, kiedy produkt jest modyfikowany / naprawiany przez inne firmy, niż UNIVERSAL ELECTRONICS / ONE FOR ALL, lub jeśli przyczyną usterek jest wypadek, niewłaściwe użycie, nadużycie, zaniedbanie, nieprawidłowa obsługa, niewłaściwe stosowanie, błędna instalacja, nieprawidłowa konserwacja, zmiana, modyfikacje, ogień, woda, błyskawica, kłęski żywiołowe, nieprawidłowe użytkowanie lub niedbałość. Aby skorzystać z serwisu gwarancyjnego w okresie gwarancyjnym, należy posiadać oryginalny dowód zakupu, co umożliwi nam określenie uprawnień serwisowych. W razie zakupienia tego produktu do celów niezwiązanych z pracą, działalnością lub zawodem należy pamiętać, że mogą przysługiwać prawa w ramach przepisów krajowych regulujących sprzedaż towarów konsumpcyjnych. Niniejsza gwarancja nie narusza tych praw.

oneforall@contactcenter.pl
008003111302
www.contactcenter.pl
www.oneforall.com

Česky - LIKVIDACE PRODUKTU



Tento výrobek patří do kategorie selektivního třídění odpadu elektrických a elektronických zařízení. Je třeba dodržet pravidla manipulace s tímto výrobkem podle evropské směrnice 2012/19 / EU za účelem recyklace nebo demontáže, aby se minimalizoval dopad na životní prostředí. Uživatel si může vybrat kam odevzdá svůj výrobek a to příslušné recyklační organizaci nebo prodejci při nákupu nového elektrického nebo elektronického zařízení.

LIKVIDACE BATERII

(EVROPSKÁ SMĚRNICE 2006/66/ES)

Nevyhazujte baterie do běžného komunálního odpadu, ale informujte se o místním tříděním sběru prázdných baterií, aby byly prázdné baterie zlikvidovány správným způsobem. Tím pomůžete zabránit potenciálním negativním dopadům na životní prostředí a/nebo lidské zdraví.

Společnost UNIVERSAL ELECTRONICS / ONE FOR ALL zaručuje původnímu zákazníkovi, který výrobek zakoupí, že tento výrobek nebude při normálním a správném používání obsahovat vady materiálu a zpracování po dobu jednoho (1) roku od data prodeje. Pokud výrobek vykáže vadu v průběhu záruční doby jednoho (1) roku, bude bezplatně opraven, nebo - v případě potřeby - vyměněn. Převážné náklady hraje vlastník, náklady na vrácení výrobku hraje společnost UNIVERSAL ELECTRONICS / ONE FOR ALL. Záruka nepokryvá poškození či po- ruchy způsobené výrobky či službami od jiných dodavatelů než společnosti UNIVERSAL ELECTRONICS / ONE FOR ALL, nebo způsobené montáží výrobku, při které nebyly dodrženy pokyny v návodu k používání. Totéž platí v případě, kdy byl výrobek opraven nebo oprávněným subjektem než společností UNIVERSAL ELECTRONICS / ONE FOR ALL, nebo pokud byla porucha způsobena nehodou, nesprávným použitím, zneužitím, nedbalostí, hrubým zacházením, chybou instalací, nesprávnou údržbou, změnou, úpravou, požárem, vodou, bles- kem, přírodní katastrofou, chybným použitím nebo neopatrností. Pokud požaduje zákazník záruční služby v průběhu záruční doby, musí předložit originální doklad o prodeji, aby bylo možné ověřit jeho nárok na danou službu. Pokud jste zakoupili tento výrobek pro účely, které nesouvisí s vaší obchodní činností, podnikáním nebo profesí, můžete mít zákonná práva vyplývající z národních právních předpisů upravujících prodej spotřebního zboží. Tato práva nejsou touto zárukou nijak dotčena.

800 142038
oneforall@solid-czech.cz
www.emos.cz
www.oneforall.com

Magyar - A TERMÉK LESELEJTÉZÉSE



Ez a termék a szelektív hulladékgyűjtés szempontjából az Elektromos és elektronikus berendezések hulladékai kategóriába tartozik. Ennek megfelelően a terméket a 2012/19 / EU európai parlamenti és tanácsi irányelvnek megfelelően kell újrahasznosítani vagy szétszedni, hogy a lehető legkevesebb kárt okozza a környezetben. A felhasználó választhat, hogy leadja a terméket egy erre alkalmas, újrahasznosítással foglalkozó szervezetnek, vagy visszaviszi oda, ahol vásárolta és becseréli egy új elektromos vagy elektronikus berendezésre.

AZ ELEMEK LESELEJTÉZÉSE

(2006/66/EK EURÓPAI IRÁNYÉLV)

Kérjük, ne dobja ki az elemeket a normál háztartási hulladékkal, hanem tájékozódjon a lemerült elemek helyi szelektív gyűjtéséről, hogy megfelelő módon dobhassa ki őket. Ezzel hozzájárul a potenciális káros környezeti és/vagy emberi egészségre gyakorolt hatások megelőzéséhez.

A UNIVERSAL ELECTRONICS/ONE FOR ALL garantálja az eredeti vásárló számára, hogy a jelen termék normál és megfelelő használat ese- tén az eredeti vásárlás napjától számított egy (1) évig anyag- és gyártási hibáktól mentes lesz. Ha a termék az egy (1) éves garanciaidő alatt hibásnak bizonyul, javítása, illetve szükség esetén a cseréje ingyenes lesz. A terméket a tulajdonosa saját költségén küldi el javításra. A termék visszaküldésének költségei a UNIVERSAL ELECTRONICS/ONE FOR ALL céget terhelik. A jelen garancia a nem a UNIVERSAL ELEC- TRONICS/ONE FOR ALL által szállított termékek vagy szolgáltatások okozta sérülésekre és hibákra, valamint a terméknek nem a kézikö- nyv útmutatása alapján történő beszereléséből fakadó sérüléseire és hibáira nem terjed ki. Nem érvényes továbbá a garancia abban az esetben sem, ha a termék módosítás/ javítása nem a UNIVERSAL ELECTRONICS/ONE FOR ALL által történt, vagy ha a hiba baleset, helytelen vagy rendeltetésellenes használat, hanyagság, rossz bánásmód, helytelen alkalmazás, hibás telepítés, nem megfelelő karbon- tartás, átalakítás, módosítás, tűz, villám, természeti csapások, hibás használat vagy gondatlanság következménye. Ha a garanciaidő alatt garanciális szolgáltatást szeretne igénybe venni, ne felejtse, hogy a jogosultság megállapításához szükségünk lesz az eredeti vásárlási bizonylatra. Ha Ön a terméket kereskedelmi tevékenységéhez, vállalkozásához vagy szakmájához célra vásárolta, akkor az országában hatályos, fogyasztási cikkek értékesítését szabályozó törvények jogokat biztosíthatnak Önnek. A jelen garancia nem érinti ezeket a jogo- kat.

017774974
fotoplus@fotoplus.hu
www.oneforall.com

Гарантее

Български - ИЗХВЪРЛЯНЕ НА ПРОДУКТА



Този продукт носи специфичният символ за сортиране на отпадъци от електрическо и електронно оборудване (OEEO). Това означава, че този продукт подлежи на разделно събиране съгласно Директивата на Европейския Парламент и Съвета 2012/19 / ЕС, за да се сведе до минимум въздействието ѝ върху околната среда. Потребителят има право да даде своя продукт на компетентна организация за рециклиране или на търговец на дребно, когато купува ново електрическо или електронно оборудване.

ИЗХВЪРЛЯНЕ НА БАТЕРИИТЕ

(ЕВРОПЕЙСКАТА ДИРЕКТИВА 2006/66/ЕС)

Не изхвърляйте батериите с обикновените битови отпадъци, а се информирайте относно местните пунктове за разделно събиране на стари батерии, за да се освободите от тях правилно. Това ще спомогне за предотвратяването на евентуални негативни последици за околната среда и/или здравето на хората.

UNIVERSAL ELECTRONICS INC./ONE FOR ALL гарантира на първоначалния купувач, че този продукт няма да има дефекти на материалите и изработката при нормална и правилна употреба за период от една (1) година от датата на първоначалното закупуване. Този продукт ще бъде заменен безплатно, ако се докаже, че е дефектен в рамките на гаранционния период от една (1) година. Настоящата гаранция не включва кашони, куфарчета, батерии, счупени или повредени шкафове или всякакви други предмети, използвани във връзка с продукта. Всякакви други задължения, освен посочените по-горе, са изключени. Отбележете, че ни е необходим вашият касов бон за покупка, с който да се установи дали отговаряте на критериите за допустимост за обслужване. Ако сте закупили този продукт за цели, които не са свързани с вашата дейност, бизнес или професия, моля, не забравяйте, че вероятно имате законови права, определени от вашето национално законодателство в областта на продажбите на потребителски стоки. Настоящата гаранция не засяга тези права.

България/Bulgaria
+35929632230
office@infotel2000.bg
www.infotel2000.bg
www.oneforall.com

Română - ELIMINAREA PRODUSULUI



Acest produs include simbolul de reciclare a aparatelor electrice și electronice (WEEE). Aceasta înseamnă că acest produs e conform directivei Europene 2012/19 / EU pentru a fi reciclat sau dezasamblat în scopul de a minimaliza impactul de poluare a mediului înconjurător. Utilizatorul poate alege să predea acest produs unei organizații de reciclare sau să returneze aparatul la orice magazin în momentul cumpărării unui nou aparat electric sau electronic.

ELIMINAREA BATERIIEI

(DIRECTIVA EUROPEANĂ 2006/66/CE)

Nu aruncați bateriile împreună cu deșeurile menajere obișnuite și informați-vă cu privire la colectarea separată locală a bateriilor goale, pentru a le elimina în mod corect. Astfel vor fi prevenite eventualele efecte negative asupra mediului și/sau a sănătății umane.

UNIVERSAL ELECTRONICS / ONE FOR ALL garantează cumpărătorului inițial că acest produs nu va prezenta defecte de fabricație și ale materialelor în condițiile unei utilizări normale și corecte pe o perioadă de un (1) an de la data achiziționării inițiale. Acest produs va fi înlocuit gratuit dacă se dovedește a fi defect în perioada de garanție de un (1) an. Această garanție nu acoperă cutiile de carton, ambalajele de transport, bateriile, carcasele deteriorate sau defecte sau alte articole utilizate împreună cu produsul. Orice altă obligație în afara celor enumerate mai sus este exclusă. Vă rugăm să rețineți că avem nevoie de chitanța primită în momentul achiziției inițiale pentru a putea stabili eligibilitatea dvs. pentru service. Dacă ați cumpărat acest produs într-un scop ce nu are legătură cu ocupația, afacerea sau profesia dvs., vă rugăm să rețineți că este posibil să aveți drepturi legale în baza legislației dvs. naționale ce guvernează vânzarea bunurilor de consum. Această garanție nu afectează respectivele drepturi.

România
www.oneforall.com

Slovenčina - ELIMINAREA PRODUSULUI



Tento produkt obsahuje symbol triedenia pre odpad z elektrických a elektronických zariadení (WEEE). To znamená, že s týmto produktom sa musí nakladať podľa európskej smernice 2012/19 / EÚ s cieľom recyklovať alebo zlikvidovať, aby sa minimalizoval jeho vplyv na životné prostredie.

Používateľ má možnosť dať svoj starý elektrický alebo elektronický výrobok príslušnej recyklačnej organizácii alebo predajcovi ak si kúpi nové elektrické alebo elektronické zariadenie.

ELIMINAREA BATERIIEI

(DIRECTIVA EUROPEANĂ 2006/66/CE)

Nu aruncați bateriile împreună cu deșeurile menajere obișnuite și informați-vă cu privire la colectarea separată locală a bateriilor goale, pentru a le elimina în mod corect. Astfel vor fi prevenite eventualele efecte negative asupra mediului și/sau a sănătății umane.

UNIVERSAL ELECTRONICS / ONE FOR ALL garantează cumpărătorului inițial că acest produs nu va prezenta defecte de fabricație și ale materialelor în condițiile unei utilizări normale și corecte pe o perioadă de un (1) an de la data achiziționării inițiale. Acest produs va fi înlocuit gratuit dacă se dovedește a fi defect în perioada de garanție de un (1) an. Această garanție nu acoperă cutiile de carton, ambalajele de transport, bateriile, carcasele deteriorate sau defecte sau alte articole utilizate împreună cu produsul. Orice altă obligație în afara celor enumerate mai sus este exclusă. Vă rugăm să rețineți că avem nevoie de chitanța primită în momentul achiziției inițiale pentru a putea stabili eligibilitatea dvs. pentru service. Dacă ați cumpărat acest produs într-un scop ce nu are legătură cu ocupația, afacerea sau profesia dvs., vă rugăm să rețineți că este posibil să aveți drepturi legale în baza legislației dvs. naționale ce guvernează vânzarea bunurilor de consum. Această garanție nu afectează respectivele drepturi.

Slovensk./Slovakia
oneforall@solid-czech.cz
www.emos.cz
www.oneforall.com

Guarantee

Hrvatski - ZBRINJAVANJE PROIZVODA



Ovaj proizvod nosi oznaku razvrstavanja otpada električne i elektroničke opreme (WEEE). To znači da se s ovim proizvodom mora postupati sukladno Europskoj direktivi 2012/19/EU o recikliranju ili rastavljanju kako bi se smanjio njegov utjecaj na okoliš. Korisnik ima mogućnost dati ovaj proizvod nadležnoj organizaciji za recikliranje ili trgovcu kada kupuje novu električnu ili elektroničku opremu.

ZBRINJAVANJE BATERIJE

(EUROPSKA DIREKTIVA 2006/66/EC)

Molimo vas da baterije ne odlažete s kućnim otpadom, već se za pravilno zbrinjavanje upoznate s lokalnim sustavom odvojenog prikupljanja praznih baterija. Na taj ćete način pomoći u sprječavanju mogućih negativnih posljedica za okoliš i/ili ljudsko zdravlje.

UNIVERSAL ELECTRONICS INC./ONE FOR ALL jamči kupcu da ovaj proizvod nema oštećenja u materijalima i izradi tijekom normalne i pravilne uporabe u razdoblju od jedne (1) godine od datuma kupnje. Proizvod će se besplatno zamijeniti ako je dokazano da je neispravan i to unutar jedne (1) godine jamstvenog razdoblja. Ovo jamstvo ne pokriva ljepenke, torbe, baterije, slomljene ili spojene police ili drugi dio korišten zajedno s proizvodom. Osim gore navedenih, izuzete su daljne obveze. Molimo imajte na umu da trebamo originalnu potvrdu o kupnji kako bi utvrdili vašu podobnost za servis. Ako ste kupili ovaj proizvod u svrhu koja se ne tiče vaše djelatnosti, posla ili zanimanja, molimo sjetite se da imate zakonska prava pod vašom nacionalnom legislativom koja upravlja prodajom potrošačke robe. Ovo jamstvo ne utječe na ta prava.

Hrvatska/Croatia
+385 1 4816 806
info@tehnocentar.hr
www.tehnocentar.hr
www.oneforall.com



Universal Electronics BV
Europe & International
Colosseum 2, 7521 PT Enschede
The Netherlands



URC7125
711732

RDN-1010519